



amethyst
MATERNITY

アメジストマタニティ総合カタログ





赤ちゃんの誕生を、
いっぱい笑顔で。



1951年の創業以来、病産院のみなさまと共に
お産の現場をサポートしてきたアメジスト大衛。
2005年に誕生した「アメジストマタニティ」も

安全と安心にこだわった

高品質の商品ラインナップが充実し、

笑顔の輪が広がっています。

これからも、お母さんと赤ちゃんをはじめ

命の誕生に関わる全ての人に…

笑顔を届けてまいります。

マタニティ

>>> P.5~P.26



分娩キット

>>> P.29~P.47



その他

>>> P.48~P.50



薬機法製品一覧
薬事分類

※サイズは、幅×奥行×高さ または 幅×長さ で記載しております
 ※商品の仕様・外装は予告なしに変更することがあります
 ※商品の色は印刷のため、実物と多少異なる場合があります
 ※セット品・キット品の中には単品コードの商品を組み込んでいる場合があります
 ※単品コードでの販売商品には、滅菌処理をしているものもあります

WEB 紹介

※ PC・スマートフォンどちらにも対応しております

最新情報は
こちら



アメジスト 大衛 検索
https://amethyst.co.jp



ショッピングは
こちら



アメジストマタニティ
ショップ
amethyst.b-smile.jp



Rakuten

rakuten.co.jp/amethyst/



YAHOO!
ショッピング

store.shopping.yahoo.co.jp/amethystwebshop/

●● マタニティバッグ	05
●● オサンパット®	07
●● 使い捨てショーツ・直後パット	11
●● 産褥ショーツ	13
●● 母乳サポート	15
●● 授乳用クッション・腹帯	16
●● 骨盤ケア用品	17
●● 分娩衣・レギンス	19
●● プローブ用ベルト・クリンリーフ・ビデ	20
●● ウェットコットン	21
●● ベビーケア	22
●● おしりふき・綿棒	23
●● ベビーキャップ・臍帯箱	24
●● 災害時用品	25

貴院でカスタマイズできる「オサンセット」をご提案



🌸 下記マークについて



日本助産師会

➔ P.9 ~ P.10

このマークは、日本助産師会の推奨品であることを表すマークです

日本助産師会は、女性の健康と母子保健の推進のため、全国の助産師の連携をはかり、助産師業務の水準を維持し、その改善・向上につとめています。



日本アレルギー協会

➔ P.21

このマークは、日本アレルギー協会の推奨品であることを表すマークです

アレルギー性皮膚炎及びアレルギー諸疾患患者の方の生活向上支援と、同疾患への正しい理解のための情報発信を行うことを目的としています。
※必ずしもアレルギーを治すことを保証するものではありません。



ホワイトリボン運動

➔ P.21 ~ P.23

このマークは、アメリジストが世界中のお母さんと赤ちゃんの命を守る活動「ホワイトリボン運動」を応援していることを表すマークです

該当商品の売り上げの一部を「ホワイトリボン運動」を推進する、国際協力 NGO ジョイセフに寄付させていただきます。
アメリジストと一緒に世界中のお母さんと赤ちゃんの笑顔を応援しませんか？



エコテックススタンダード 100

➔ P.22

このマークは、下記の国際規格の条件をクリアしたことを表すマークです

該当商品は、有害物質を含まない安全な繊維製品のための国際規格「エコテックススタンダード 100」の最も厳しい条件「製品分類 I 類（乳幼児用製品）」をクリアし、赤ちゃんの肌にも使える安全性が認められたコットンを使用しています。



アメリジストマタニティ総合カタログ

※マークのデザイン等は変更になる場合がございます

- ♥ 豊富なラインナップのアメジストオリジナルバッグ
- ♥ 軽くて丈夫な不織布素材
- ♥ 退院後も様々な用途で使用できます

SS



S



M



L



※各サイズネームタグが変更になる場合がございます

マタニティバッグSS

※各種「入数」は単品販売の場合の「入数」です

品コード		種類	規格(単位:cm)	単位		入数 外箱
単品	組込			単品	組込	
84399	400479	ピンク	20 × 10 × 16	トートバッグタイプ 内側ポケット付	枚 枚	400 枚/ケース

●不織布

マタニティバッグS

品コード		種類	規格(単位:cm)	単位		入数 外箱
単品	組込			単品	組込	
84400	400400	ピンク	25 × 15 × 31	トートバッグタイプ パイピング加工 ファスナー付	枚 枚	200 枚/ケース
84402	400402	カフェ	25 × 15 × 31	トートバッグタイプ パイピング加工 ファスナー付	枚 枚	200 枚/ケース

●不織布

マタニティバッグM

品コード		種類	規格(単位:cm)	単位		入数 外箱
単品	組込			単品	組込	
84372	400604	ピンク	45 × 17 × 40	トートバッグタイプ パイピング加工 ファスナー付	枚 枚	100 枚/ケース
84162	400518	紺×オレンジ	45 × 17 × 40	トートバッグタイプ パイピング加工 ファスナー付 外側ポケット付	枚 枚	100 枚/ケース
84163	400519	茶×ピンク	45 × 17 × 40	トートバッグタイプ パイピング加工 ファスナー付 外側ポケット付	枚 枚	100 枚/ケース

●不織布

マタニティバッグL

品コード		種類	規格(単位:cm)	単位		入数 外箱
単品	組込			単品	組込	
84374	400606	ピンク	50 × 20 × 42	トートバッグタイプ パイピング加工 ファスナー付	枚 枚	100 枚/ケース
84338	400587	紺×オレンジ	50 × 20 × 42	トートバッグタイプ パイピング加工 ファスナー付 外側ポケット付	枚 枚	100 枚/ケース
84339	400588	茶×ピンク	50 × 20 × 42	トートバッグタイプ パイピング加工 ファスナー付 外側ポケット付	枚 枚	100 枚/ケース

●不織布



× Rilakkuma™

マタニティバッグ



- ♥ 大人気キャラクター「リラックマ」が入院中のお母さんに寄り添います
- ♥ 風合いの異なる2種類からお選びいただけます
- ♥ ラミネート加工：耐久性があり日常のレジャーでも活躍
- ♥ 不織布：使いやすいシンプルなデザイン



ラミネート加工



不織布



© 2021 San-X Co., Ltd. All Rights Reserved.



マタニティバッグ リラックマ

品コード 組込	種類	規格 (単位:cm)	単位 組込
400598	白ラミネート (RK76-P-002C)	45 × 17 × 40 トートバッグタイプ パイピング加工 ファスナー付 ラミネート加工	枚
400597	紺不織布 (RK49-015)	45 × 17 × 40 トートバッグタイプ パイピング加工 ファスナー付 不織布	枚

●単品販売はしていません ●産院様限定商品です

オサンパット® ラインナップ

amethyst
MATERNITY

快適なお産を過ごしてもらうために、アメジストからのご提案

7ページ

お肌へのやさしさ

敏感肌の方にも



ロイヤルタッチ シリーズ

T
Touch

8ページ

スポット吸収

ムレ・モレを抑えサラサラで快適



フルーツ シリーズ

f
FRUITS

G
gather

ロイヤルタッチの
お肌へのやさしさと

フルーツの
快適さをさらにアップ



立体ギャザーでしっかり吸収

ふんわりやさしい肌ざわり



ロイヤルギャザー シリーズ

6ページ



オサンパット® ロイヤルギャザータイプ

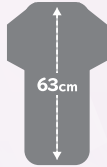

ゆとりの
ワイド設計



パット表面拡大



オサンパット® ロイヤルギャザータイプ

品コード	種類	規格 (単位 :cm)		標準重量 (目安)	吸収量 (目安)	単位	入数 外箱
50216	L1入	35 × 63	1枚入	70g/枚	1000mL	袋	100袋/ケース
50217	L1入×5	35 × 63	5枚入 (1枚入×5パック)	70g/枚	1000mL	個	20個/ケース
50215	M1入×5	21.5 × 41.5	5枚入 (1枚入×5パック)	35g/枚	500mL	個	40個/ケース

●Woopla® plus 使用 ●高分子吸収体設計 ●透湿性バックシート ●抗菌加工 ●テープ付 ●ラテックスフリー
※吸収量：引用規格 一般社団法人日本衛生材料工業連合会 飽和吸収量ガイドライン ※上記データは測定値であり、保証値ではありません。

弱酸性・抗菌

機能性不織布
Woopla® plus 使用
ふんわりやわらか

— 敏感肌にも安心 —
pHコントロール
※表面材のpH値を弱酸性に調整しています。

機能性不織布

敏感肌にも安心
ふんわりやわらか
Woopla® plus
を使用しています

「Woopla®」は、大衛株式会社の登録商標です

透湿性バックシート



通気性能の高い
シートでムレから
お肌を守ります

立体ギャザー



立体ギャザーが
ピッタリフィット
横モレをしっかり
ガードします

高吸収ポリマー



産後の悪露を
素早く閉じ込め
横モレや逆戻り
を防ぎます

使用時期 サイズ	出産		産後			
	破水時	当日	1日目	2日目	3日目	4日目~
L	☀	☾				
M		☀			☾	

T
Touch

オサンパット® ロイヤルタッチ



日本助産師会
推奨商品

ふれて実感、お肌へのやさしさ

パット表面拡大

L



M



S



オサンパット® ロイヤルタッチ

品コード	種類	規格 (単位 :cm)		標準重量 (目安)	吸収量 (目安)	単位	入数
							外箱
50171	L1入	16 × 45	1枚入	40 g/枚	540 mL	袋	80袋/ケース
50159	L1入×5	16 × 45	5枚入 (1枚入×5パック)	40 g/枚	540 mL	個	20個/ケース
50160	M1入×10	12 × 33	10枚入 (1枚入×10パック)	20 g/枚	290 mL	個	20個/ケース
50170	S1入×10	10 × 23.5	10枚入 (1枚入×10パック)	10 g/枚	120 mL	個	40個/ケース

●Woopla®使用 ●高分子吸収体設計 ●透湿性バックシート ●抗菌加工 ●消臭加工 ●テープ付 ●ラテックスフリー

※吸収量：引用規格 一般社団法人日本衛生材料工業連合会 飽和吸収量ガイドライン ※上記データは測定値であり、保証値ではありません

機能性レーヨン(抗菌消臭加工)
繊維配合の表面材

Woopla®

やわらかい

弱酸性を保ち
菌の増殖を抑制

かぶれにくい

臭いが
気にならない

やわらかレーヨンのメッシュ加工で、肌触り、
吸収力に優れています。

硬さによる摩擦の刺激や、吸収体からの逆戻り
によるムレなど、かぶれの原因を軽減します。
また、弱酸性を保つことで菌の増殖を抑制し、
気になる臭いを抑えます。

「Woopla®」は、大衛株式会社の登録商標です

高吸収ポリマー



産後の悪露を
素早く閉じ込め
横モレや逆戻り
を防ぎます

透湿性バックシート



通気性能の高い
シートでムレから
お肌を守ります

☀️ 昼 ☾ 夜

使用時期 サイズ	出産		産後			
	破水時	当日	1日目	2日目	3日目	4日目~
L	☀️					
M		☀️				
S					☀️	☾



恋はだ®

品コード	種類	規格 (単位 :cm)	標準重量 (目安)	吸収量 (目安)	単位	外箱入数
50156	1入×20	10 × 23.5 20枚入 (1枚入×20パック)	7.5 g/枚	80 mL	袋	30袋/ケース

●販売名：大衛ナプキンアルファ ●生理用ナプキン ●ふつうの日用 ●表面材：レーヨン・ポリエステル ●高分子吸収体設計
●透湿性バックシート ●羽つきテープ付 ●ラテックスフリー

※吸収量：引用規格 一般社団法人日本衛生材料工業連合会 飽和吸収量ガイドライン ※上記データは測定値であり、保証値ではありません

医薬
部外品

しっかりスポット吸収



パット表面拡大

オサンパット® フルーツ

品コード	種類	規格 (単位 :cm)		標準重量 (目安)	吸収量 (目安)	単位	入数
							外箱
50038	レモン (L)1 入	16 × 45	1 枚入	40 g/枚	510 mL	袋	80 袋/ケース
50055	レモン (L)5 入	16 × 45	5 枚入 (※個包装ではありません)	40 g/枚	510 mL	袋	20 袋/ケース
50066	メロン (M)1 入 × 10	12 × 33	10 枚入 (1 枚入 × 10 パック)	18 g/枚	265 mL	個	20 個/ケース
50068	ストロベリー (S)1 入 × 10	10 × 23.5	10 枚入 (1 枚入 × 10 パック)	8 g/枚	95 mL	個	40 個/ケース

●高分子吸収体設計 ●透湿性バックシート ●テープ付 ●ラテックスフリー

※吸収量：引用規格 一般社団法人日本衛生材料工業連合会 飽和吸収量ガイドライン ※上記データは測定値であり、保証値ではありません

EOG
滅菌

品コード	種類	規格 (単位 :cm)		標準重量 (目安)	吸収量 (目安)	単位	入数
							外箱
50052	レモン (L)1 入 (G)	16 × 45	1 枚入	40 g/枚	510 mL	袋	80 袋/ケース

●高分子吸収体設計 ●透湿性バックシート ●テープ付 ●ラテックスフリー

※吸収量：引用規格 一般社団法人日本衛生材料工業連合会 飽和吸収量ガイドライン ※上記データは測定値であり、保証値ではありません

逆戻りしにくい高吸収ポリマー



ふんわり高吸収ポリマーでスポット吸収
産後の悪露を素早く閉じ込め、横モレや
逆戻りを防ぎます

ソフトタッチ表面材



エアによるふっくらやわらかな仕上げ
パットの奥でしっかり吸収するため、表面サラふわ
デリケートなお肌にも優しいです
(パッチテスト済)

透湿性バックシート



通気性能の高い
シートでムレから
お肌を守ります

高吸収ポリマーが
パットの奥で
しっかり吸収！

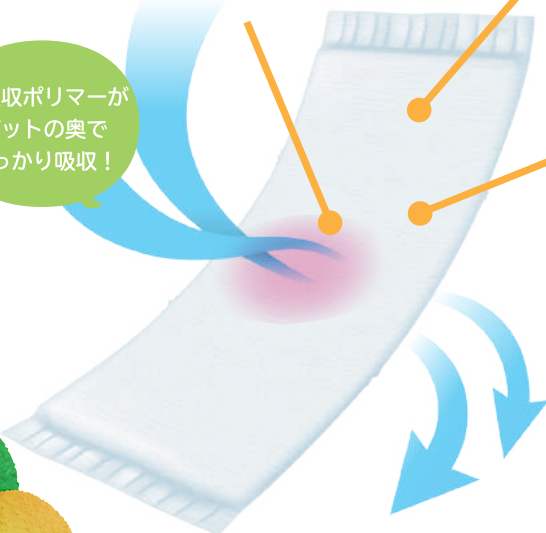

☀ 昼 ☾ 夜

使用時期 サイズ	出産		産後			
	破水時	当日	1日目	2日目	3日目	4日目~
L	☀					
M		☀				
S					☀	☾



使い捨てTパンツ



- ♥ ソフトな肌ざわりの使い捨てショーツ
- ♥ 幅広いサイズ調整可能な面ファスナー式
- ♥ 着用したままパット交換や診察が可能

品コード	種類	規格 (単位:cm)	単位	入数	
				内箱	外箱
60393	M	ウエスト 60 ~ 90 ヒップ 87 ~ 100	1枚入	枚	25枚×4ポリ袋 100枚/ケース
60394	L	ウエスト 65 ~ 100 ヒップ 95 ~ 108	1枚入	枚	25枚×4ポリ袋 100枚/ケース
60395	LL	ウエスト 70 ~ 110 ヒップ 103 ~ 116	1枚入	枚	25枚×4ポリ袋 100枚/ケース

●伸縮性不織布 ●丁字帯型 ●三方開き ●面ファスナー式ベルト ●ラテックスフリー

フィットパンツ



- ♥ 面ファスナーでサイドを留める使い捨てショーツ
- ♥ 露出部が少なく羞恥心軽減に

品コード	規格 (単位:cm)	単位	入数	
			内箱	外箱
60034	ウエスト 60 ~ 100 ヒップ 87 ~ 108	1枚入	枚	20枚×4ポリ袋 80枚/ケース

●伸縮性不織布 ●丁字帯型 ●三方開き ●面ファスナー式ベルト ●フリーサイズ ●ラテックスフリー

直後フィット パンツタイプ



- ♥ 出産直後用使い捨てショーツ
- ♥ 使い捨てTパンツにオサンパットをセット



品コード	種類	規格	単位	入数
				外箱
53860	M	オサンパットロイヤルタッチ L・M各1枚	セット	50セット/ケース
53861	M(G) 滅菌済		セット	50セット/ケース
53211	L	オサンパットロイヤルタッチ L・M各1枚	セット	50セット/ケース
53868	L(G) 滅菌済		セット	50セット/ケース
53961	LL	オサンパットロイヤルタッチ L・M各1枚	セット	50セット/ケース
53962	LL(G) 滅菌済		セット	50セット/ケース
53987	パンツ FL	オサンパットフルーツレモン (L)2枚	セット	50セット/ケース

●三方開き ●ラテックスフリー

直後パット 丁字帯タイプ



- ♥ 出産直後に必要な処置材料をセット
- ♥ 2種のオサンパットをセットすることで悪露・血液等をしっかり吸収



品コード	種類	規格 (単位:cm)	単位	入数
				外箱
53458	A丁	防水シート 80×50 1枚	セット	40セット/ケース
53460	A丁(G) 滅菌済		セット	40セット/ケース
53461	B丁	OW吸水防水 #914 80×60 紐付 1枚	セット	40セット/ケース
53880	B丁(G) 滅菌済		セット	40セット/ケース

●ラテックスフリー

ショーツいらすの一体型

直後パットマルチ

包装袋には装着手順と装着のポイントが記載されています。



分娩直後の
"モレ"を
お助けします!

1

POINT

大きなギャザーパットで
しっかり吸収!



マルチフィットベルトと一体型になったギャザーパットで、悪露・血液等の横漏れもしっかりガードできます。

2

POINT

マルチフィットベルトで
様々な体型の方に
フィットできる!



前でクロス

後ろのベルトを半分に切る

マルチフィットベルトでひとりひとりの体型に合わせた装着が可能です。

3

POINT

マルチフィットベルトと
2枚のパットで
経過観察がらくらく!

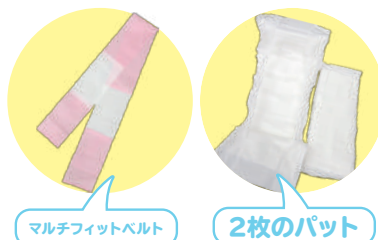

マルチフィットベルト

2枚のパット

ベルトを外すだけで着脱ができ、ギャザーパットとフラットパットで経過観察がらくらくにできます。

直後パットマルチ

ベルト固定タイプ

EOG
滅菌

品コード	種類	規格 (単位 :cm)	単位	入数
				外箱
53116	フルーツ	オサンパットフルーツレモン (L) 1枚	セット	50セット/ケース
53117	フルーツ (G) 滅菌済		セット	50セット/ケース
53120	フルーツK	オサンパットフルーツレモン (L) 1枚 OW 吸水防水# 914 80×60 紐付 1枚	セット	50セット/ケース
53121	フルーツ K(G) 滅菌済		セット	50セット/ケース
53191	タッチ	マルチフィットベルト 8×93 1枚 オサンパットギャザータイプ 32×70 1枚	セット	50セット/ケース
53192	タッチ (G) 滅菌済		セット	50セット/ケース
53193	タッチK	オサンパットロイヤルタッチ L 1枚	セット	50セット/ケース
53194	タッチ K(G) 滅菌済		セット	50セット/ケース
		オサンパットロイヤルタッチ L 1枚 OW 吸水防水# 914 80×60 紐付 1枚	セット	50セット/ケース

●ラテックスフリー

使い捨てショーツ・直後パット

前開きタイプ

- ♡ 体にフィットし、パットのズレやモレを軽減
- ♡ ショーツを着用したままパット交換が可能



フリーパンティ B

- ♡ 産後のデリケートなからだにやさしい綿100%素材
- ♡ 面ファスナーの留め位置を変えれば股ぐりの長さ調整が可能
- ♡ 先端の横幅が広いので安定感がありパットをしっかり固定

定番!



股ぐりの長さ調整可



綿100%
やわらか素材

チクチク感の少ない
薄型面ファスナー

面ファスナーの留め位置で
股ぐりの長さ調整可能

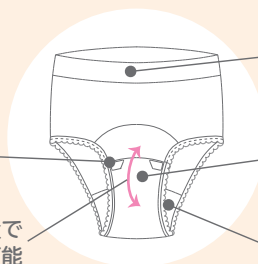

ウエスト部分は伸縮性素材で
しっかりフィット

パットをしっかり固定する
ワイドな先端

パットを内側に包み込み
横モレを軽減するクロッチ

品コード	種類	規格 (単位:cm)		単位	入数	
					内箱	外箱
60285	フリーサイズ	ヒップ 85 ~ 100	1 枚入	枚	20 枚/箱	4 箱/ケース
60450	ゆったりサイズ	ヒップ 95 ~ 110	1 枚入	袋:無地 枚	15 枚/箱	4 箱/ケース

●ショーツ型 (前開き) ●本体: 綿 100% ●色: ピンク ●伸縮性生地 ●ラテックスフリー

パイル地



ママ色® ショーツ

- ♡ パイル地でやわらかく肌にやさしいはき心地
- ♡ ウエストと足ぐりにかわいいレース仕様
- ♡ 大型防水布が悪露モレをしっかりガード



品コード	種類	規格 (単位:cm)		単位	入数	
					内箱	外箱
60381	フリーサイズ	ヒップ 85 ~ 105	1 枚入	枚	15 枚/箱	4 箱/ケース

●ショーツ型 (前開き) ●本体: 綿・ポリエステル・ポリウレタン ●パイル地 ●色: ピンク ●伸縮性生地 ●防水布付 ●ラテックスフリー

※「ママ色®」は大衛株式会社登録商標です

ボクサー型



股ぐりの長さ調整可

やわらかショーツ

- ♡ ボクサー型に近い脚ぐり浅めのローレグタイプ
- ♡ ソフトで伸縮性の良い綿混ストレッチ素材
- ♡ 体型に合わせて股ぐりの長さを幅広く自由に調節



品コード	種類	規格 (単位:cm)		単位	入数	
					内箱	外箱
60270	M	ヒップ 85 ~ 100	1 枚入	袋:無地 袋	12 袋/箱	4 箱/ケース
60271	L	ヒップ 95 ~ 108	1 枚入	袋:無地 袋	12 袋/箱	4 箱/ケース

●ボクサーショーツ型 (前開き) ●本体: 綿・ポリエステル・ポリウレタン ●色: グレー ●伸縮性生地 ●防水布付 ●ラテックスフリー

三方開きタイプ (丁字帯型)

- ♥ 寝たままの診察やパット交換に便利
- ♥ 体型に合わせて幅広く調整が可能



フリーパンティ F

- ♥ 産後のデリケートなからだにやさしい綿 100%素材
- ♥ 基本の丁字型で簡単に着用
- ♥ 締めつけにくく、やわらかくフィット

定番!



品コード	種類	規格 (単位 :cm)			単位	入数	
						内箱	外箱
60031	フリーサイズ	ウエスト 60 ~ 90	ヒップ 87 ~ 100	1 枚入	袋	20 袋/箱	4 箱/ケース
60464	ゆったりサイズ	ウエスト 66 ~ 100	ヒップ 95 ~ 110	1 枚入	袋: 無地	袋	20 袋/箱 4 箱/ケース

●丁字帯型(三方開き) ●本体:綿 100% ●色:ピンク ●伸縮性生地 ●面ファスナー式 ●ラテックスフリー

固定力UP



フリーパンティ G

- ♥ 両サイドの接着でお腹まわりにしっかり固定
- ♥ 通気性がありムレにくい



品コード	種類	規格 (単位 :cm)			単位	入数	
						内箱	外箱
60259	フリーサイズ	ウエスト 60 ~ 90	ヒップ 87 ~ 100	1 枚入	袋	20 袋/箱	4 箱/ケース

●丁字帯型(三方開き) ●本体:ポリエステル 100% ●色:ピンク ●伸縮性生地 ●面ファスナー式 ●ラテックスフリー

アメジストホット&アイス

- ♥ 身体の複雑な曲線に合わせた形状
- ♥ 電子レンジ・湯煎でホットに、冷蔵庫で冷やしてアイスに
- ♥ 持続時間が長いうえ、何度でも使用可能



品コード	種類	規格			単位	入数	
						内箱	外箱
83185	カバー付 1 入	カバー付	1 個入	個	—	20 個/ケース	
83184	業務用 40 入	カバーなし	40 個入	業務用	箱	— 1 箱	

●加温冷却パット ●ラテックスフリー

パイル地



ママ色® ブラ



- ♥ 縦横に伸びるやわらか素材のハーフトップ
- ♥ バストを片方だけサッと出せ、上下どちらからでも授乳可能
- ♥ しめつけ感のないソフトな着け心地

品コード	種類	規格 (単位:cm)			単位	入数	
						内箱	外箱
60331	M (フリーサイズ)	バスト 85 ~ 95	アンダーバスト 68 ~ 78	1枚入	袋	20袋/箱	4箱/ケース
60351	L (ゆったりサイズ)	バスト 95 ~ 105	アンダーバスト 78 ~ 88	1枚入	袋	20袋/箱	4箱/ケース

●スポーツブラタイプ ●伸縮性授乳用ブラジャー ●本体:パイル地 ●色:ピンク ●ラテックスフリー



乳帯



- ♥ 前結びタイプで幅広いサイズ調整ができ、やさしくフィット
- ♥ バストを押さえつけず圧迫感のない着け心地

品コード	種類	規格 (単位:cm)			単位	入数	
						内箱	外箱
60003	フリーサイズ	バスト 85 ~ 105		1枚入	枚	10枚/箱	3箱/ケース

●前結びタイプ ●綿100% ●ラテックスフリー



アメジスト母乳パッド

- ♥ ふんわり仕様で滑らかな肌ざわり
- ♥ 高分子吸収体が母乳をもらさずキャッチ

開け方

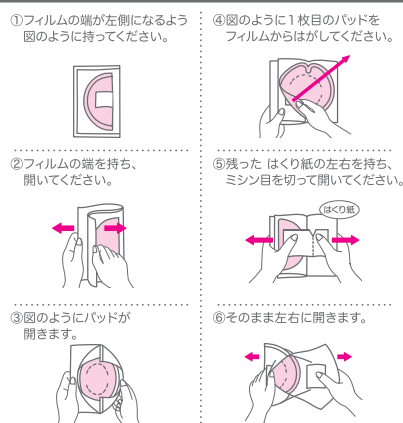

1. ソフトなフチが湿気を逃がすので、**ず〜っとさらさらムレにくい**

2. 乳首をやさしく包み込むさらさら表面シート
チクチクしないから快適な着け心地

3. **5本のスレ防止テープ**でピタッとフィットして**ズレにくい**

5. 立体カップでおっぱいに**やさしくフィット**

4. 瞬間吸収ポリマーが**モレを防いで安心**

品コード	種類	規格	単位	入数	
				内箱	外箱
60400	—	36枚入 (2枚入×18パック)	個	—	20個/ケース

●全面5本ズレ防止テープ ●色:白 ●高分子吸収ポリマー/パルプ ●ラテックスフリー

※「ママ色®」は大衛株式会社の登録商標です



オフ
ホワイト

ママ色® クッション

- ♥ 授乳用として、赤ちゃんのお座り時の支えとして、お母さんのくつろぎ用として
- ♥ 中綿入りで大きく優れた弾力性

品コード	種類	規格 (単位 :cm)		単位	入数	
					内箱	外箱
39192	オフホワイト	60 × 46 × 17	カバー付：オフホワイト	ケ	1ケ/袋	2袋/ケース

●マタニティバッグ入 ●本体：中綿 ポリエステル 100% カバー：ポリエステル 100% ●ラテックスフリー



ピンク

授乳用エアークッション

- ♥ 空気の入れ具合で自由に弾力・高さ調整が可能
- ♥ 出産祝いにも大人気

ベルトで固定
らくらく授乳



- サイズ調整可能
おなか周りに合わせて
3段階のサイズ調整が可能



- 収納・携帯に便利
エアークッションの
空気を抜くとコンパクトに

- カバー丸洗いO.K.
中身は手拭き洗い
カバーは洗濯ができ衛生的



オフ
ホワイト

品コード	種類	規格 (単位 :cm)		単位	入数	
					内箱	外箱
39303	ママ色®	63 × 51 × 21	カバー付：ピンク	個	—	30個/ケース
39304	オフホワイト		カバー付：オフホワイト	個	—	30個/ケース
39306	水玉		カバー付：水玉	個	—	30個/ケース

●本体：ポリ塩化ビニル (PVC) ●カバー：【39303】綿・ポリエステル・ポリウレタン
【39304】ポリエステル 100% 【39306】綿 100% ●ラテックスフリー



水玉

ママ色® ニッパー

- ♥ 産後の広がった骨盤と子宮回復のサポートに
- ♥ 腹部にあたるタオル地が汗をしっかり吸収、ムレにくい
- ♥ 3本のベルトで締め付けを調整できる



品コード	種類	規格 (単位 :cm)		単位	入数	
					内箱	外箱
38077	フリーサイズ	ウエスト 58 ~ 85	ヒップ 80 ~ 105	1枚入 枚	—	10枚/ケース

●伸縮腹帯 ●面ファスナー・3本ベルト式 ●メイン素材：綿 100% 中綿：ポリエステル 100% ●ラテックスフリー

腹帯マジックタイプ

- ♥ 手術後、産後、軽度の腰痛等に
- ♥ 面ファスナー式で着脱が簡単
- ♥ 男女兼用



品コード	種類	規格 (単位 :cm)		単位	入数	
					内箱	外箱
38060	フリーサイズ	ウエスト 55 ~ 105	ヒップ 75 ~ 105	1枚入 枚	15枚 × 4ポリ袋	60枚/ケース
38401	大きめサイズ	ウエスト 80 ~ 125	ヒップ 100 ~ 125	1枚入 袋	10袋 × 4ポリ袋	40袋/ケース

●伸縮腹帯 ●男女兼用 ●面ファスナー・2本ベルト式 ●メイン素材：綿 100%、中綿：ポリエステル 100%
●ラテックスフリー



産後～入院中のサポートに

らくらく骨盤ベルト入院時用

産婦さん1人でも
装着・つけ直しが
簡単にできる!



※装着イメージ

フリーサイズ



幅広い体型の方に
フィット



産前産後用ベルト
と併用して
ご使用可

- ・補助ベルト
- ・就寝時用として

産後のゆるんだ骨盤を しっかり固定

装着位置

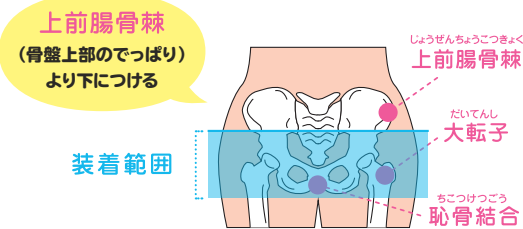

※上前腸骨棘の上に締めると骨盤下部が開く可能性がある場合がございます

装着手順

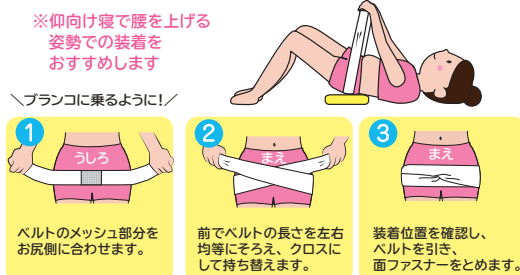

らくらく骨盤ベルト入院時用

産後～入院中のゆるんだ骨盤をしっかり固定

品コード	種類	規格 (単位 :cm)			単位	入数	
		8 × 130	ヒップ 75 ~ 120	1 枚入		内箱	外箱
38664	フリーサイズ	8 × 130	ヒップ 75 ~ 120	1 枚入	袋	25 袋 × 4 ポリ袋	100 袋 / ケース

●面ファスナータイプ ●メイン素材：綿 100%、中綿：ポリエステル 100% ●ラテックスフリー

骨盤ケアって なぜ 必要なの？

現代人は日常の運動量の減少、生活習慣の変化によって昔の人に比べて靭帯・筋肉が弱くなり、骨盤が緩んでいる人が非常に多くなっています。また、妊娠すると赤ちゃんが産道を通りやすくなるようにするため、骨盤を緩める“リラキシン”が分泌されます。すると日常的に緩んでいる骨盤をさらに緩めることになり、腰痛や恥骨痛などの体の節々の痛みや、切迫早産といったトラブルが起こりやすくなります。お母さん、赤ちゃんのためにもリラキシンが分泌される「妊娠初期～産後2ヶ月間」を目安に骨盤ケアをおすすめします。



健美ベルト

- ◆ 恥骨周辺の前側の痛み、腰や尾骨の後ろ側の痛み、両方へ対応した装着方法が可能
- ◆ 透湿性生地でムレにくく、不快感を軽減
- ◆ ディスポーザブル（使い捨て）で衛生的、安心の2枚入り



品コード	種類	規格 (単位:cm)		単位	入数	
					内箱	外箱
38300	フリーサイズ	7.5 × 280	2枚入	袋	25袋 × 4ポリ袋	100袋/ケース

●素材：不織布 ●色：ピンク ●ラテックスフリー



ソフト晒トコ式

- ◆ 綿100%でソフトな肌ざわり
- ◆ 骨盤ケアに適した長さにカット済



品コード	種類	規格 (単位:cm)		単位	入数	
					内箱	外箱
84041	フリーサイズ	30 × 250	1枚入	袋	—	20袋/ケース

●素材：綿100% ●ラテックスフリー

直後パットトコ式タッチ

- ◆ 分娩直後からの骨盤ケア用品を組み込んだ直後パット
- ◆ 悪露ケアと骨盤ケアが同時にできるので、産婦さん・助産師さんの負担を軽減
- ◆ 特許取得済のアメジストオリジナル商品

特許
取得済



<内容例> ※その他の内容をご希望の場合は営業担当者にお問い合わせください

品コード	種類	規格 (単位:cm)			単位	入数
						外箱
53252	A				フィットパンツ #1 1枚	セット 20セット/ケース
53254	A-K		ソフト晒トコ式 30 × 250 1枚		OW吸水防水 #914 80 × 60 紐付 1枚 フィットパンツ #1 1枚	セット 20セット/ケース
53256	B	晒木綿 33 × 250 (腹直筋離開ケア用) 1枚			フリーパンティG 1枚	セット 20セット/ケース
53260	C	オサンパットギャザータイプ 32 × 70 1枚		健美ベルト 7.5 × 280 1枚	フィットパンツ #1 1枚	セット 20セット/ケース
53262	C-K				OW吸水防水 #914 80 × 60 紐付 1枚 フィットパンツ #1 1枚	セット 20セット/ケース
53220	E	オサンパットロイヤルタッチM 2枚			フィットパンツ #1 1枚	セット 20セット/ケース
53222	E-K		らくらく骨盤ベルト入院時用 8 × 130 1枚		OW吸水防水 #914 80 × 60 紐付 1枚 フィットパンツ #1 1枚	セット 20セット/ケース
53224	F				フリーパンティG 1枚	セット 20セット/ケース

●ラテックスフリー

マタニティガウン



- ♥ 前の重なりが深く、2本の内紐ではだににくい仕様
- ♥ 胸部が2重になっているので羞恥心軽減に
- ♥ 長めの丈で座ったときも安心

品コード	種類	規格 (単位 :cm)	単位	外箱入数
30441	N	着丈 115 ピンク 1 枚入	枚	20 枚/ケース

●フリーサイズ ●胸部2重タイプ ●素材：ポリエステル・綿 ●伸縮性生地 ●ラテックスフリー



OW患者用ガウン



- ♥ スパンレース不織布製のディスプレイザブル（使い捨て）ガウン

品コード	種類	規格 (単位 :cm)	単位	入数	
				内箱	外箱
40453	ロイヤル	着丈 110 ピンク グレンチェック 1 枚入	袋	20 袋/箱	2 箱/ケース
40025	和服型	着丈 107 ブルー 1 枚入	袋	—	50 袋/ケース

●フリーサイズ ●素材：吸水生地（スパンレース不織布）、レーヨン・ポリエステル ●ラテックスフリー



OW患者用ガウン

- ♥ SMS（撥水）不織布製の使い切りガウン



両肩から開閉可能

- カテーテルをつけたまま脱着可能
- 患者衣を着たまま麻酔が可能
- 患者さんの負担・羞恥心軽減に

面ファスナー付き

- 小柄な方でもはだににくい

Point



後ろ中心にミシン目入

- ・用途に応じて後ろ開きにできます
- ・麻酔後などミシン目より脱衣が可能です

品コード	種類	規格 (単位 :cm)	単位	入数	
				内箱	外箱
40059	#17	着丈 117 ダークブルー 1 枚入	袋	—	50 袋/ケース

●両肩開閉型 ●フリーサイズ ●素材：撥水生地（SMS不織布）、ポリプロピレン ●ラテックスフリー



ゆったりフィットレギンス

- ♥ 締め付けが少ないソフトなはき心地
- ♥ 肌にやさしいシルク混素材で膝上までしっかり包み込む

品コード	種類	規格 (単位 :cm)	単位	入数	
				内箱	外箱
40293	ベージュ	長さ約 55 巾約 12 1 枚入	袋	—	30 袋/ケース
40296	ブラック	長さ約 55 巾約 12 1 枚入	袋	—	30 袋/ケース

●フリーサイズ ●表：アクリル・ポリエステル 裏：絹・ポリエステル・綿・レーヨン ●ラテックスフリー



プローブ用ベルト

♡ 分娩監視装置の「胎児心拍」「陣痛圧」の測定時に

① ピンク・グリーンの2色入り

識別しやすく、混同することを防ぎます

② やわらか素材 ※ラテックスフリー

デリケートなからだにやさしくフィットします

③ 1人1セット

清潔にご使用いただけます

④ 伸縮性に優れた幅広ベルト

体型に合わせてしっかりフィットします



イメージ図

品コード	規格 (単位 :cm)		単位	入数	
				内箱	外箱
38310	6 × 125	2本入 (ピンク・グリーン各1本)	袋	1袋2本入	50袋/ケース

●素材: ポリウレタンゴム ●ラテックスフリー

クリンリーフ

♡ 内診用シート (外来・病棟処置に、各種診察などに)

♡ 吸水・防水加工済



品コード	種類	規格 (単位 :cm)	単位	外箱入数
43090	300 × 380	30 × 38 平 ホワイト 200枚入	包	10包/ケース
93012	400 × 500	40 × 50 平 ホワイト 200枚入	包	10包/ケース

●素材: 吸水/防水生地 (パルプ不織布/PEフィルム)

アメジストクリンリーフR

♡ 内診用シート (外来・病棟処置に、各種診察などに)

♡ 吸水・防水加工済

♡ ミシン目入りで簡単に切り取り可能

♡ 用途や場所に応じてカラーやサイズを選択



品コード	種類	規格 (単位 :cm)		単位	外箱入数
84271	ピンクN	37 × 36m	ピンク	(120人分)	本 20本/ケース
84360	ピンクN 345mm	34.5 × 36m	ピンク	(120人分)	本 20本/ケース
84119	ピンク ワイド	50 × 30m	ピンク	(100人分)	本 12本/ケース
84138	ブルー	37 × 36m	ブルー	(120人分)	本 12本/ケース

●素材: 吸水/防水生地 (パルプ不織布/PEフィルム) ●ロール巻 ●ミシン目: 30cm ピッチ

ビデ

♡ デリケート部分の洗浄に

♡ 日赤型、キャップ付



品コード	種類	規格	単位	入数	
				内箱	外箱
60130	100mL	100mL 日赤型	本	20本/箱	4箱/ケース
60131	250mL	250mL 日赤型	本	15本/箱	4箱/ケース

- ♥ アルミ包装で1包ずつ密封しており、衛生的で携帯にも便利
- ♥ 高圧蒸気滅菌済（AC 滅菌）
- ♥ 天然コットン使用・ノンアルコール
- ♥ めるま湯につけて温めて使用可能



ママとベビーの水だけぬれコットン

品コード		種類	規格 (単位:cm)	単位		入数	
单品	組込			单品	組込	外箱	発送単位
2132	501024	20 包入 (ピロー)	脱脂綿 8 × 8 20 包入 (ピロー包装)	袋	袋	30 袋/ケース	—
2110	—	20 包入 (箱)	脱脂綿 8 × 8 20 包入 (箱包装)	個	—	30 個/ケース	2 ケース
2120	—	40 包入	脱脂綿 8 × 8 40 包入 (箱包装)	個	—	20 個/ケース	2 ケース
2094	—	100 包入	脱脂綿 8 × 8 100 包入 (箱包装)	個	—	10 個/ケース	2 ケース

●成分：脱脂綿、滅菌精製水（パイロジェンフリー水）100%

パイロジェンフリー水とは？

精製水をさらに滅菌したものである「滅菌精製水」の中でも、特に品質の高いお水のことです



アメジストファミレ清浄綿

品コード		種類	規格 (単位:cm)	単位		入数	
单品	組込			单品	組込	外箱	発送単位
—	501025	20 包入 (ピロー)	脱脂綿 8 × 8 20 包入 (ピロー包装)	袋	袋	—	—
2128	—	20 包入 (箱)	脱脂綿 8 × 8 20 包入 (箱包装)	個	—	30 個/ケース	2 ケース
2129	—	40 包入	脱脂綿 8 × 8 40 包入 (箱包装)	個	—	20 個/ケース	2 ケース
2117	—	100 包入	脱脂綿 8 × 8 100 包入 (箱包装)	個	—	10 個/ケース	2 ケース

●販売名：アメジストファミレ清浄綿 ●成分：医療脱脂綿、ベンザルコニウム塩化物 0.01%溶液



クレンジングコットン

品コード		種類	規格 (単位:cm)	単位		入数	
单品	組込			单品	組込	外箱	発送単位
2203	501033	10 包入 (ピロー)	脱脂綿 8 × 8 10 包入 (ピロー包装)	袋	袋	—	—
2155	—	20 包入	脱脂綿 8 × 8 20 包入	個	—	30 個/ケース	2 ケース
2202	—	50 包入	脱脂綿 8 × 8 50 包入	個	—	20 個/ケース	—

●販売名：アメジストクレンジングコットン ●成分：医療脱脂綿、ベンザルコニウム塩化物 0.05%溶液



アメジストベビーアイコットン

品コード		種類	規格 (単位:cm)	単位		入数	
单品	組込			单品	組込	外箱	発送単位
2105	—	20 包入	脱脂綿 4 × 8 (2つ折り) 20 包入	個	—	60 個/ケース	—

●販売名：アメジストベビーアイコットン ●成分：医療脱脂綿、滅菌精製水（パイロジェンフリー水）100%



2 枚に取り分けられる！





(※)

※品コード 15008 該当

ガーゼハンカチ

- 赤ちゃんのお肌やお口まわり、沐浴時の身体ふきに
- 綿100%でソフトな肌ざわり



品コード	種類	規格 (単位 :cm)	単位	入数	
				中箱	外箱
15001	バラ	32 × 32 1枚入 (緑の色:ホワイト)	枚	50枚/箱	6箱/ケース
15008	10枚入	28 × 28 10枚入 (緑の色:ピンク5枚、ブルー5枚)	袋	—	120袋/ケース

●素材:綿100% ●無蛍光

やわらかタオル オーガニックコットン

- 紙より優れた吸水性で、水にぬらしても破れにくく毛羽立ちにくい
- お肌に優しいオーガニックコットン使用
- コンパクトでお部屋になじむ、シンプル包装タイプ



品コード	種類	規格 (単位 :cm)	単位	入数	
				外箱	発送単位
2199	100枚入	約20 × 20 100枚入 ポリ袋入	個	36個/ケース	—

●素材:コットン100%不織布

やわらかタオル 100% コットンドライ

- 紙より優れた吸水性で、水にぬらしても破れにくく毛羽立ちにくい
- お肌に優しい天然コットン100%
- 取り出しやすいBOXタイプ



品コード	種類	規格 (単位 :cm)	単位	入数	
				外箱	発送単位
2057	100枚入	24 × 20 100枚入 箱入	箱	25箱/ケース	2ケース

●素材:コットン100%不織布

マタニティコットン

- 毛羽立ちにくい加工により、お肌に繊維が残りにくい
- お肌に優しい天然コットン100%
- お母さんにも赤ちゃんにもやさしいドライタイプのお肌ふき



品コード	種類	規格 (単位 :cm)	単位	入数	
				中箱	発送単位
225	—	裁断綿 8 × 8 60枚入 ポリ袋入	個	50個/ケース	2ケース
201	プラスワイド	裁断綿 8 × 16 50枚入 チャック付ポリ袋入	袋	20袋/ケース	3ケース

●素材:コットン100% ●脱脂綿



カップカクメンドライ

- 毛羽立ちにくい加工により、お肌に繊維が残りにくい
- お肌に優しい天然コットン100%
- 使いやすい8cm × 8cmの角型コットン



品コード	規格 (単位 :cm)	単位	入数	
			中箱	発送単位
208	カット綿プレスタイプ 8 × 8 60枚入 カップ入	個	48個/ケース	—

●素材:コットン100% ●脱脂綿



やわらかタオル ベビーローション入り



化粧水類

- ♥ 保湿成分桃の葉エキス配合のウェットティッシュ
- ♥ 赤ちゃんのおしり・局部拭きに、沐浴時の体拭きに

品コード	規格 (単位 :cm)	単位	入数	
			外箱	発送単位
2095	20 × 14 80 枚入 ベビーローション入	個	36 個 / ケース	2 ケース

- 販売名：アメジストやわらかタオル P ●ポップアップタイプ ●素材：レーヨン・ポリエステル不織布
- 成分：水、PG、セチルピリジウムクロリド、エチルパラベン、桃の葉エキス

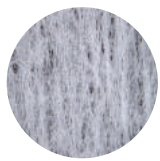

やわらかタオル フタ付き

化粧水類

- ♥ 保湿成分ヒアルロン酸配合のウェットティッシュ
- ♥ 赤ちゃんのおしり・局部拭きに、沐浴時の体拭きに
- ♥ フタ付き大判サイズ

品コード	規格 (単位 :cm)	単位	入数	
			外箱	発送単位
2116	20 × 18 80 枚入 (フタ付き) 保湿成分ヒアルロン酸入	個	24 個 / ケース	2 ケース

- 販売名：やわらかタオル ●ポップアップタイプ ●素材：レーヨン不織布
- 成分：水、BG、オレス-12、ベンザルコニウムクロリド、ブチルカルバミン酸ヨウ化プロピニル、グリセレス-26、クエン酸、フェノキシエタノール、ヒアルロン酸 Na、モモ葉エキス



ベビーコットン

- ♥ 綿実油 (ピュアオイル) を残したドライタイプの天然コットン
※ 綿実油入りですが吸収量は脱脂綿と変わりません
- ♥ なめらかな肌ざわりで肌へのストレスを軽減
- ♥ 水分をムラなく吸収するため、おしりふきに最適

品コード	規格 (単位 :cm)	単位	入数	
			内箱	外箱
239	8 × 12 80 枚入	袋	—	48 袋 / ケース

- チャック付ポリ袋入 ●綿実油 (ピュアオイル) コットン

抗菌ベビー綿棒

- ♥ 天然成分キトサン (※) 配合の抗菌ベビー綿棒
※カニヤエビの甲殻から採れる天然物質で、アレルギー試験 (経口、皮膚) をはじめ数多くの安全試験をクリアしている成分



回転式で取り出しやすい



涙型

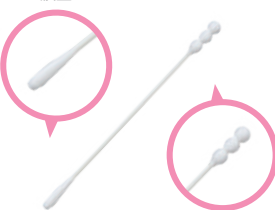

だんごタイプ



回転式で取り出しやすい



たわら型

品コード	種類	規格 (単位 :cm)	単位	入数	
				内箱	外箱
1031	涙型 / だんごタイプ	150+30 本入	個	—	200 個 / ケース
1284	たわら型	200 本入	個	—	200 個 / ケース

- スライド円筒容器入り ●天然抗菌成分キトサン配合 ●脱脂綿 ●紙軸・両綿



ベビーキャップ

- ♥ 出産直後の新生児の体温低下防止（保温用）キャップ
- ♥ 頭の大きさに合わせて折り返し部分の幅を調整
- ♥ ホルマリン検査合格（※）
※厚生省令第三十四号 乳幼児用の繊維製品基準値 A-Ao0.05 以下
日本繊維製品品質技術センターにて試験

品コード	種類	単位	外箱入数
93571	イエロー	袋	100袋/ケース
93572	ホワイト	袋	100袋/ケース

●素材：綿 100% ●無蛍光 ●ラテックスフリー

新生児セット

- ♥ 新生児のおへその処置に必要な薬液、ガーゼ、綿棒、絆創膏をセット
- ♥ 紙ボックス入とマタニティパーセル入の2種類



紙ボックス



マタニティパーセル

品コード	種類	規格（単位：cm）	単位	外箱入数
60708	紙ボックス	あてガーゼ 9×20（γ）10枚入（1枚入×10パック）1袋 綿棒 #11 10本入1袋	セット	50セット/ケース
60377	マタニティパーセル	さわやかクリーン 5mL 1本 マイクロポア 1.2×1.8m 1巻	セット	50セット/ケース



あてガーゼ

ガンマ線
滅菌

- ♥ あてガーゼ単品でのご使用の場合に（500枚入）

品コード	規格（単位：cm）	単位	発送単位
60128	ガーゼ 9×20（γ） 500枚入（1枚入×10パック×50袋） 1枚パック 切込入	箱	2箱

●素材：綿 100%

臍帯箱

- ♥ お母さんと赤ちゃんの絆のメモリアル
- ♥ 桐箱が臍帯（へその緒）を湿気から守り、大切に保管



その他、産院名や産院ロゴを入れたオリジナル臍帯箱も作成できます

※詳しくは、営業担当者までお問い合わせください

品コード	種類	規格（単位：cm）	単位	入数	
				内箱	外箱
60110	寿	桐箱 裏シール付	個	50個/箱	4箱/ケース
60503	絆	桐箱 ハート型 菜包紙1枚・乾燥剤1個・裏シール1枚別添	個	50個/箱	4箱/ケース

- ♥ 命を守る現場だからこそ、災害時に「もしも」の備えを
- ♥ 新生児専用の避難用具で安心安全に搬送

レスキューママン

- ♥ スリングタイプの新生児1人用
- ♥ 新生児の顔が見えるので安心して避難が可能
- ♥ 防災キルティング素材で新生児と救助者を保護
- ♥ 赤ちゃんを安全に固定できるベルト付き
- ♥ 専用収納袋はお母さんの防災頭巾に、中におむつを収納可能
- ♥ 母子同室用避難用具として最適

新生児



1人用



収納袋（防災頭巾になります）

くり返し洗濯しても防災機能維持

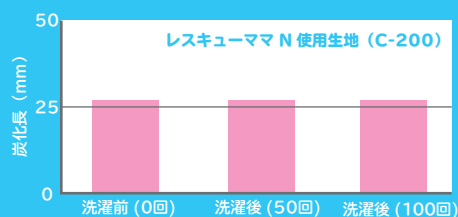

【試験法】45°メセナミン法

合格基準：炭化長平均 50mm以下

最大 70mm以下

洗濯法：実用リネンサプライ

※(財)日本防災協会の防災性能試験に合格しています

※くり返し洗濯や、通常の塩素漂白処理により防災性能が低下することがありません

品コード	種類	規格	単位	外箱入数
39301	スリングタイプ	1人用 専用収納袋（頭巾タイプ）入	枚	3枚/ケース

●防災加工キルティング生地 ●ラテックスフリー

新生児避難帯

- ♥ 大人1人で新生児3人を背負うタイプ
- ♥ 新生児が救助者の身体に密着
- ♥ 防災キルティング頭巾で新生児と救助者の頭部を保護
- ♥ 救助者の動作を妨げず、両手が自由に使える

新生児



3人用



新生児避難帯



新生児避難帯 T型



品コード	種類	規格	単位	外箱入数
39056	背負うタイプ	3人用 専用収納袋入 ラテックスあり ※新生児をカバーする部分、肌に直接触れません	袋	1袋
39058	背負うタイプ T型	3人用 専用収納袋入 ラテックスあり ※新生児を固定するベルト・カバー部分、肌に直接触れません	袋	1袋

●防災加工キルティング生地/起毛パイル



災害時用

分娩キット

災害時や非常用として常備いただけます。なお、自宅分娩介助、助産院様でもご利用いただけます。

災害時に
現場で**出産に対応**できる
「最低限のもの」を
1パックにまとめました



BOUSAI GOODS



命を守る現場だからこそ、**もしも**の時の備えを!

番号	組込アイテム名	規格 (単位: cm)	組込数	主な用途
①	分娩マット	シート 90 × 140 マット 85 × 90 ポリマー入 吸収量: 約 3,100mL 重量: 340g	1 枚	分娩時の羊水・血液の吸収
②	手術用ガウン	M サイズ ピンク AAMI レベル 3 水準品 素材: 撥水生地 (SMS 不織布)、ポリプロピレン	1 枚	介助者用ガウン
③	直後パットセット	パット 2 種・伸縮ベルト・吸水防水シート付	1 セット	分娩直後用 (ショーツ・パット一体型)
④	エナ袋	40 × 40	2 枚	汚物入れ等
⑤	膿盆	1,500mL 素材: ポリプロピレン	1 個	胎盤入れ
⑥	臍帯クランプ	素材: ポリアセタール製	2 個	臍帯結紮
⑦	イヤージンジ	30mL	1 個	新生児の羊水吸引時に
⑧	ベビータオル	100 × 100 素材: コットン不織布	1 枚	ベビー受け
⑨	手術用手袋	7.0 号	1 双	介助者用手袋
⑩	マスク	ゴムヒモ式 ホワイト	1 枚	介助者用マスク
⑪	剪刀	13 ステンレス製	1 本	臍帯結紮、会陰切開時に
⑫	尺角ガーゼ	30 × 30 8 折 (並)	10 枚	清拭、消毒、新生児拭き
⑬	脱脂綿	8 × 16 カット綿	10 枚	会陰保護、肛門保護
⑭	包材	87 × 90 ピンク 素材: 撥水生地 (SMS 不織布)、ポリプロピレン	1 枚	包材・器械台シート

※吸収量: 引用規格 一般社団法人日本衛生材料工業連合会 飽和吸収量ガイドライン ※上記データは測定値であり、保証値ではありません ※ 上記は使用例です



災害時用分娩キット

品コード	商品名	単位	外箱入数
66045	分娩キット N66045(G) 災害時用	セット	10 セット/ケース

届出番号: 219008ZZ00020000 管理医療機器 (クラスII) 一般的名称: 分娩時処置用具セット 販売名: ナートキット



“COCORO”を込めて... 安全性と品質を追求した アメジストマタニティ 「産科メディカルサポート」

アメジストマタニティの分娩キットは、
分娩時に必要なアイテムをあらかじめ組み込んだキットです。(滅菌済)
急な分娩への迅速な対応はもちろん、
分娩に対する妊婦の不安な気持ちを緩和することで
心理的な側面からも安全でスムーズな出産をサポートします。
感染対策、その他院内のさまざまな業務を軽減・省力化し、
在庫管理の面においても貢献できます。

経過	分娩第一期 (開口期)	分娩第二期 (娩出時)	分娩第三期 (後産期)
使用場所	陣痛室	分娩室	
アイテム (使用用途例)	<p>カテーテル類 P39-40</p> <p>→ 妊婦さんの導尿に</p>	<p>分娩キット／帝王切開 P29-30／P45-47</p> <p>→ 分娩簡易キット</p> <p>手術用ガウン P31-32</p> <p>エプロン・キャップ・マスク・グローブ P33</p> <p>→ スタッフ用カバーとして</p> <p>分娩マット・シート P34</p> <p>多目的シート・マット P35-36</p> <p>→ 羊水・血液等の吸水に</p> <p>オイフ・インナーラップ P37</p> <p>→ 腹部覆布・器械台シートとして</p> <p>レギンスカバー P38</p> <p>→ 妊産婦用脚部カバーとして</p> <p>カテーテル類 P39-40</p> <p>コネクティングチューブ・注射器・注射針 P41</p> <p>→ 羊水吸引・会陰切開時に</p> <p>ガーゼ・脱脂綿・綿球 P43</p> <p>→ 清拭・会陰保護・消毒などに</p>	<p>臍帯クランプ・鋼製小物・ピンセット・イヤースリンジ P42</p> <p>膿盆・トレイ・メジャー・カップ・エナ袋 P44</p> <p>→ 新生児処置などに</p>

※使用用途はあくまでも一例です

分娩キットピンク

EOG
滅菌

TPOに応じたアイテムを豊富に取り揃え、
きめ細やかなコンサルティングを行います



■承認番号 21900BZZ00020000 [医療機器]

■医療用品04 整形用品

■販売名 ナートキット

■管理医療機器 分娩時処置用具セット 70978000

色彩心理学では、

ピンクという色には短時間で気持ちを穏やかにし、筋肉の緊張を緩め、
痛みや疲労感を軽減する効果があると言われています。

そこでアメジストマタニティは、

分娩室で使う製品にピンクの配色を用いることで、

妊産婦さんの「不安」や「緊張」の軽減に貢献したいと考えました。

- ♥ 分娩時に必要なアイテムをあらかじめ組み込んだキット
- ♥ キット化することで在庫管理の軽減や準備時間の短縮などにお役立ち
- ♥ 組込アイテムは、分娩室で妊婦さんの「不安」や「緊張」を少しでもやわらげるようピンクを基調とした配色を採用

CDNO.65068

分娩キットピンク#03(G)

入数:
20セット/箱



CDNO.65453

分娩キットピンク#10(G)

入数:
20セット/箱



・OWセルフガウン®生地スペック・
● AAMI レベル4水準品
・ AATCC42(衝撃耐水性) ≤1.0g
・ AATCC127(耐水圧) ≥50 cm
・ 補強部分: 耐水圧 2000mm 以上 (JIS L1092 A 法)
・ 人工血液/バリア性: クラス6合格 (JIS T 8060 D 法)
・ ウイルス/バリア性: クラス3合格 (JIS T 8061 D 法)
※上記数値は測定値であり、保証値ではございません

番号	組込アイテム名	規格 (単位 :cm)	組込数	主な用途
①	分娩シートセパレートピンク	シート 100 × 125 マット 60 × 90 重量: マット 130g、シート 90g	1枚	分娩時の羊水・血液の吸収
②	OWレギンスカバー #712 30 × 90	30 × 90 (縫い56)	1足	脚部の汚染・感染防止
③	OWレギンスカバー #712 60 × 120	60 × 120 (縫い25)	1枚	脚部の汚染・感染防止
④	OWオイフ 87 × 90	87 × 90	1枚	腹部用オイフ
⑤	OWベビータオル 100 × 100	100 × 100	1枚	ベビー受け
⑥	OWセルフガウン® ピンク M #711	Mサイズ 横結び 補強部付タイプ	1枚	介助者用ガウン
⑦	インナーラップ 87 × 120	87 × 120	1枚	包材・器械台シート
⑧	OW吸水防水シート #1114 100 × 120	100 × 120	1枚	包材・器械台シート

※ その他、お客様のご要望に応じた内容のキットも承ります

分娩キットピンク

EOG
滅菌

品コード	種類	規格	単位	外箱入数
65068	#03	分娩用カスタムキット	セット	20セット/箱
65453	#10	分娩用カスタムキット	セット	20セット/箱

一人で
着脱できるガウン

Self Gown



3ステップで、簡単に着れる

Step 1

ガウンの肩口を内側からつまむ

ガウンに手を差し込む

Step 2

リングバネを広げ、首にはめる

Step 3

ホルダーを固定しながら、一回転し腰ヒモを結ぶ

引っ張り切り離して、ヒモを結ぶ

使用後

脱ぐのも簡単!

手袋も一緒に脱げる

特許
取得済



AAMIレベル3 水準

OW セルフガウン®

- 従来、介助を必要としていたガウンの首ヒモ・面ファスナーをなくし、特殊なリングバネを首周りに入れることにより、一人で清潔、安全に着脱可能に
- 首周りのリングにバネ性があるため、前屈みの姿勢でも首周りが突っ張りにくい
- 背中の中重なりを十分取っているため、ガウンの内ヒモは不要
- 腰ヒモは、ホルダー部には粘着加工を、腰ヒモにはパーフォレーション（ミシン目）加工を行うことにより、一人で清潔に結べるため手渡し介助不要
- ガウンと手袋は一緒に脱ぐことができるため、手袋に付着した血液の飛沫がなく、環境感染防止に
- 手術室以外にも、検査室でのカテーテル治療や病棟での CVC 挿入、
- そして一刻を争う救命救急部門でも介助者なしに迅速な対応が可能

品コード		種類	規格	AAMI レベル水準	単位	
単品	組込				単品	組込
40500	230414	M	横結びタイプ ブルー	3	袋	枚
40459	230406	L	横結びタイプ ブルー	3	袋	枚
40460	230407	LL	横結びタイプ ブルー	3	袋	枚

●素材：撥水生地（SMS 不織布）、ポリプロピレン

「セルフガウン®」は大衛株式会社の登録商標です

分娩キット

#212

スタンダードタイプ



・横結びタイプ



<マスク付きもあります>

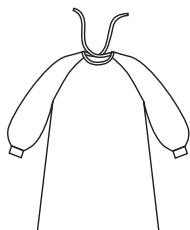

- ▶ やわらかく快適な着心地
- ▶ SMS (5層構造)による高バリア性
- ▶ 豊富なサイズバリエーション(M~3L)
- ▶ ラグラン袖タイプ

AAMIレベル3水準

- ▲ 衝撃耐水性 (AATCC42) $\leq 1.0g$
- ▲ 耐水圧 (AATCC127) $\geq 500mm$
- ▲ 人工血液バリア性 (JIS T 8060 D 法) : クラス3合格

※上記および右記データは測定値であり保証値ではありません

#812

補強部付の高バリアタイプ



・横結びタイプ



<マスク付きもあります>



に優れたガウン



- ▶ SMS (5層構造) + 安心の補強部付
- ▶ 耐水性により血液・体液の浸透を防御
- ▶ 透湿性に優れているのでムレにくく快適
- ▶ ラグラン袖タイプ

AAMIレベル4水準

- ▲ 透湿性 (JIS L 1099 A-1 法) $\geq 300g/m^2 \cdot h$
- ▲ 補強部分 : 耐水圧 (JIS L 1092 A 法) $\geq 1,500mm$
- ▲ 人工血液バリア性 (JIS T 8060 D 法) : クラス6合格
- ▲ ウイルスバリア性 (JIS T 8061 D 法) : クラス3合格

ピンク色が患者さんの不安を軽減

#712

スタンダードタイプ



・横結びタイプ

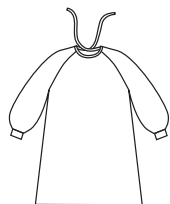

AAMIレベル3水準

#711

補強部付の高バリアタイプ



・後結びタイプ



AAMIレベル4水準

- ▶ SMS (3層構造) + 安心の補強部付

OW 手術用ガウン

品コード		種類	規格	AAMI レベル水準	単位			
単品	組込				単品	組込		
40741	230107	#212	M	横結びタイプ ブルー	3	袋	枚	
40742	230109		L	横結びタイプ ブルー	3	袋	枚	
40743	230150		LL	横結びタイプ ブルー	3	袋	枚	
40011	541523		3L	横結びタイプ ブルー	3	袋	枚	
40761	230151		M10	横結び・マスク付タイプ ブルー	3	袋	枚	
40762	230159		L10	横結び・マスク付タイプ ブルー	3	袋	枚	
40763	230161		LL10	横結び・マスク付タイプ ブルー	3	袋	枚	
40015	541527		3L10	横結び・マスク付タイプ ブルー	3	袋	枚	
40068	230176		#812	M	横結び・補強部付タイプ ダークブルー	4	袋	枚
40067	230177			L	横結び・補強部付タイプ ダークブルー	4	袋	枚
40105	230182	LL		横結び・補強部付タイプ ダークブルー	4	袋	枚	
40069	230183	M10		横結び・補強部・マスク付タイプ ダークブルー	4	袋	枚	
40070	230185	L10		横結び・補強部・マスク付タイプ ダークブルー	4	袋	枚	
40071	230186	LL10		横結び・補強部・マスク付タイプ ダークブルー	4	袋	枚	
40028	230149	#712	M	横結びタイプ ピンク	3	袋	枚	
40030	230152		L	横結びタイプ ピンク	3	袋	枚	
40196	230210	#711	M	後結び・補強部付タイプ ピンク	4	袋	枚	
40208	230211		L	後結び・補強部付タイプ ピンク	4	袋	枚	

●素材:撥水生地 (SMS不織布)、ポリプロピレン [#812][#711]【補強部】防水透湿生地 (PP不織布/PEフィルム)

分娩キット

エプロン・キャップ・マスク・グローブ



<袖付ブルー>

<ピンク>

<ブルー>

<#12>

OW エプロン 親指フックタイプ

防水性にすぐれ、血液・体液・排泄物等の浸透を防御

品コード 単品	種類	規格 (単位:cm)	素材	単位	
				単品	ケース
44661	袖付ブルー	着丈: 約 114 ブルー	防水生地 (ポリエチレン)		

●フリーサイズ

OW エプロン 袖なしタイプ

術者・介助者のカバーアイテムとして

品コード 単品	種類	規格 (単位:cm)	素材	単位	
				単品	ケース
44423	ピンク	着丈: 約 120 ピンク	防水生地 (ポリエチレン)		箱
44418	ブルー	着丈: 約 120 ブルー	防水生地 (ポリエチレン)		箱
44421	#12	着丈: 約 100 ホワイト	吸水 / 防水生地 (PP 不織布 / PE フィルム)		箱

●フリーサイズ

OW キャップ

術者・介助者・妊産婦のカバーアイテムとして

頭髮の脱落を防止

<キャップ: #10N> ピンク

<キャップ: #10N> ホワイト



<マスク: ゴムタイプ ホワイト>

<キャップ: #10N> グリーン

<キャップ: #10N> ブルー



<マスク: ブルー>

ヒモタイプ

ゴムタイプ

<キャップ: #612> <キャップ: #20(※)>

※Mを防くためキャップの天面はメッシュの不織布を使用



<マスク: ヒモタイプ ブルー>

品コード 単品	組込	種類	規格	素材	単位	
					単品	組込
40358	541513	#10N ピンク	ナースキャップ 大きめサイズ	ポリプロピレン	箱	枚
40355	—	#10N ホワイト	ナースキャップ 大きめサイズ	ポリプロピレン	箱	—
40356	541529	#10N グリーン	ナースキャップ 大きめサイズ	ポリプロピレン	箱	枚
40357	541512	#10N ブルー	ナースキャップ 大きめサイズ	ポリプロピレン	箱	枚
40101	541102	#612 M ライトグリーン	ドクターキャップ	撥水 / 防水 / 撥水生地 (SFS 不織布)、 ポリプロピレン	箱	枚
40092	541101	#612 L ライトグリーン	ドクターキャップ	撥水 / 防水 / 撥水生地 (SFS 不織布)、 ポリプロピレン	箱	枚
40156	—	#20 M ブルー	ドクターキャップ	側面: 吸水生地 (スパンレース不織布)、 レーヨン、PET 天面: ポリプロピレン	箱	—
40157	—	#20 L ブルー	ドクターキャップ	側面: 吸水生地 (スパンレース不織布)、 レーヨン、PET 天面: ポリプロピレン	箱	—

OW サージカルマスク

品コード 単品	組込	種類	規格	単位	
				単品	組込
40449	—	ゴムタイプ ホワイト	手術用	箱	—
40503	—	ゴムタイプ ブルー	手術用	箱	—
40504	541528	ヒモタイプ ブルー	手術用	箱	枚

グローブ

品コード 単品	組込	種類	規格 (単位:cm)	単位	
				単品	組込
—	291126	#6.5	掌部の幅 8.6 全長 30 ベージュ	—	双
—	291127	#7	掌部の幅 9.2 全長 30 ベージュ	—	双
—	291128	#7.5	掌部の幅 9.8 全長 30 ベージュ	—	双

●曲指型 ●左右兼用 ●カフ部巻なし ●主材料: 天然ゴム ラテックス ●パウダーフリー

ニトリルグローブ

品コード 単品	組込	種類	規格 (単位:cm)	単位	
				単品	組込
91501	—	S	掌部の幅 8.6 全長 23 ピンク 250 枚入	箱	—
91502	—	M	掌部の幅 9.8 全長 23 ピンク 250 枚入	箱	—

●左右兼用 ●ラテックスフリー ●パウダーフリー

分娩キット

レギュラータイプ

マットがはがせるタイプ

敷き直しの手間や時間を削減

分娩台でのご使用に

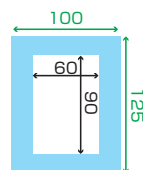
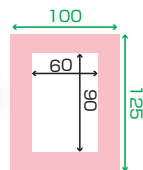

<分娩シーツセパレートピンク> <分娩シーツセパレートブルー>

フェンスタイプ

立体構造が横モレ徹底ガード

さらに上の汚染・感染防止に

通常のシーツでは不安な時に



支脚台にひもを結ぶことでより立体的に(フェンス構造)

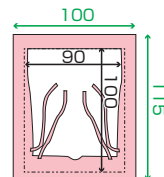

<分娩シーツセパレートピンクフェンスタイプ>

大きめタイプ

吸収性に優れた大きめマット

広範囲にしっかり吸収

フリースタイル分娩などに



滅菌済タイプ
もあります

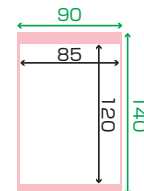
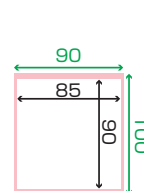

<アルファマットプラスピンク> <S90100> <S90140>

分娩シーツ セパレート

品コード		種類	規格(単位:cm)	重量	吸収量/枚※	単位	
単品	組込					単品	組込
43050	230143	ピンク	マット 60 × 90 シーツ 100 × 125	マット 130g シーツ 90g	1,300mL	袋	枚
43120	230145	ブルー	マット 60 × 90 シーツ 100 × 125	マット 130g シーツ 80g	1,300mL	袋	枚
43363	230366	ピンク フェンスタイプ	マット 90 × 100 シーツ 100 × 115	マット 250g シーツ 120g	2,100mL	袋	枚

アルファマットプラスピンク

品コード		種類	規格(単位:cm)	重量	吸収量/枚※	単位	
単品	組込					単品	組込
43462	230421	S90100 ポリマー入 ピンク	未滅菌	マット 85 × 90 シーツ 90 × 100	250g	2,100mL	箱 枚
43463	—		EOG 滅菌済	マット 85 × 90 シーツ 90 × 100	250g	2,100mL	袋 —
43464	230422	S90140 ポリマー入 ピンク	未滅菌	マット 85 × 120 シーツ 90 × 140	340g	3,100mL	箱 枚
43465	—		EOG 滅菌済	マット 85 × 120 シーツ 90 × 140	340g	3,100mL	箱 —

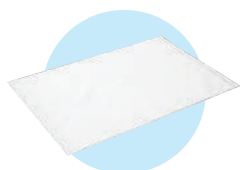

<アルファマットプラス>

アルファマットプラス

品コード		種類	規格(単位:cm)	重量	吸収量/枚※	単位
単品	組込					単品
43439	543052	K6090 ポリマー入 ホワイト	シート 60 × 90	130g	1,300mL	箱

オペマットプラス

品コード		種類	規格(単位:cm)	重量	吸収量/枚※	単位
単品	組込					単品
43087	230155	シーツツキ P ピンク	マット 60 × 90 シーツ 100 × 125	マット 130g シーツ 90g	1,300mL	箱

※吸収量: 引用規格 一般社団法人日本衛生材料工業連合会 飽和吸収量ガイドライン ※上記データは測定値であり、保証値ではありません

- ♥ 用途に応じた素材・サイズで選択でき、シーン問わず多目的に使用可能
- ♥ 処置用として、ベビー受け・ベビースケールに、器械台カバーとして

防水シート



<防水シート>

品コード		種類	規格 (単位 :cm)	単位	
単品	組込			単品	組込
43104	—	Mホワイト	80 × 100	袋	—
43107	—	#50	80 × 50	枚	—
43307	—	#50 滅菌済	80 × 50	袋	—
43304	—	#100 滅菌済	80 × 100	袋	—
43102	—	#160	80 × 160	枚	—
43302	—	#160 滅菌済	80 × 160	袋	—

●素材：吸水 / 防水生地 (レーヨン不織布 / CPP フィルム) ●シートの色：ホワイト

OW 吸水防水



<OW 吸水防水 #914 >

品コード		種類	規格 (単位 :cm)	単位	
単品	組込			単品	組込
43331	541447	#914 60 × 60	60 × 60	箱	枚
43333	541448	#914 60 × 90	60 × 90	箱	枚
43334	541484	#914 80 × 100	80 × 100	箱	枚
43335	541449	#914 100 × 120	100 × 120	箱	枚
43514	541485	#914 100 × 160	100 × 160	箱	枚
43515	—	#914 100 × 180	100 × 180	箱	—
43516	541489	#914 100 × 200	100 × 200	箱	枚
43479	—	#914 100 × 250	100 × 250	箱	—
43466	—	#914 120 × 210	120 × 210	箱	—
43369	—	#914 100R 100m	100 × 100m ロール 紙包	本	—
—	541541	#1114 100 × 120	100 × 120 ピンク	—	枚

●素材：吸水 / 防水生地 (PP スパンボンド不織布 / PE フィルム) ●シートの色：ホワイト ([541541] 除く)

コットンラミシート

品コード		種類	規格 (単位 :cm)	単位	
単品	組込			単品	組込
43094	540344	75 × 85	75 × 85	袋	枚

●素材：吸水 / 防水生地 (コットン不織布 / PE フィルム) ●ラミ加工 ●シートの色：ホワイト

キノクロス



<OW ベビータオル>

品コード		種類	規格 (単位 :cm)	単位	
単品	組込			単品	組込
—	540134	60 × 80	60 × 80	—	枚
43218	540035	100 × 120	100 × 120	袋	枚

●素材：吸水生地 (バルブ不織布) ●シートの色：ホワイト

OW ベビータオル

品コード		種類	規格 (単位 :cm)	単位	
単品	組込			単品	組込
84381	230501	100 × 100	100 × 100	袋	枚

●滅菌済 ●素材：吸水生地 (コットン不織布) ●シートの色：ホワイト

高吸収ポリマーでしっかり吸収！

アルファマットW・WN

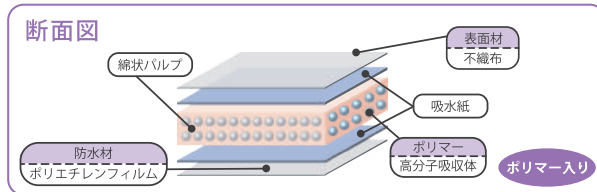

	3045	4560	6090	7676	90200
サイズ展開 (単位: cm)					
W ボトムシート ブルー	 CDNO.43492	 CDNO.43543	 CDNO.43548	 CDNO.43550	 CDNO.43527
WN ボトムシート ブルー		 CDNO.43474	 CDNO.43475		

高吸収ポリマー
増量タイプ

※滅菌済タイプもあります

ノンポリマーシリーズ

アルファマットS

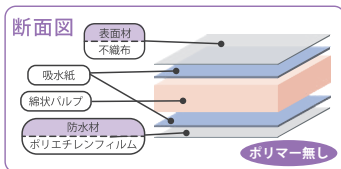

	45×60	60×90	76×76	70×176
サイズ展開 (単位: cm)				
ボトムシート ブルー	CDNO.43677	CDNO.43679	CDNO.43678	CDNO.43680

アルファマット

- 多目的に使用できる使い捨て吸収マット
- 保管しやすい袋入りタイプで用途に合わせたサイズ展開
- 高分子吸収体(ポリマー)入りマットのため、出血・体液等が多く見られる処置で使用可能(W・WN)

品コード		種類	規格 (単位: cm)	重量	吸収量/枚※	単位			
単品	組込					単品	組込		
43492	543064	W3045	100入	30 × 45	ポリマー入	18g	170mL	袋	枚
43543	543062	W4560	50入	45 × 60	ポリマー入	39g	350mL	袋	枚
43548	543065	W6090	30入	60 × 90	ポリマー入	66g	620mL	袋	枚
43550	543066	W7676	30入	76 × 76	ポリマー入	69g	640mL	袋	枚
43527	—	W90200	10入	90 × 200	ポリマー入	200g	1,700mL	袋	—
43474	—	WN4560	30入	45 × 60	ポリマー入	57g	540mL	袋	—
43475	543074	WN6090	20入	60 × 90	ポリマー入	113g	1,250mL	袋	枚
43677	543007	S4560	300E	45 × 60		30g	150mL	箱	枚
43679	543009	S6090	150E	60 × 90		60g	250mL	箱	枚
43678	543008	S7676	150E	76 × 76		64g	250mL	箱	枚
43680	543010	S70176	80E	70 × 176 (吸収部 70 × 75)		130g	600mL	箱	枚

※吸収量: 引用規格 一般社団法人日本衛生材料工業連合会 飽和吸収量ガイドライン ※上記データは測定値であり、保証値ではありません



<# 712 >



<# 912 >

オイフ

- ♥ ドレープ性にすぐれた不織布製
- ♥ 腹部オイフとして、器械台シートとして

品コード		種類	規格 (単位 :cm)		単位	
単品	組込				単品	組込
41171	230157	OW オイフ #712 87 × 90	87 × 90	ピンク	袋	枚
41172	230158	OW オイフ #712 87 × 120	87 × 120	ピンク	袋	枚
41173	230160	OW オイフ #712 120 × 120	120 × 120	ピンク	袋	枚
41488	230433	ワンウェイオイフ #912 60 × 60	60 × 60	ブルー	袋	枚
41489	230434	ワンウェイオイフ #912 90 × 90	90 × 90	ブルー	袋	枚
41490	230435	ワンウェイオイフ #912 90 × 120	90 × 120	ブルー	袋	枚

【#712】●素材：撥水生地 (SMS 不織布)、ポリプロピレン 【#912】●素材：撥水 / 防水 / 撥水生地 (SFS 不織布)、ポリプロピレン、ポリエチレン

インナーラップ

- ♥ 滅菌用包材や器械台シートとして

品コード		種類	規格 (単位 :cm)		単位	
単品	組込				単品	組込
—	230245	—	60 × 60	ピンク	—	枚
—	230246	—	87 × 70	ピンク	—	枚
—	230247	—	87 × 90	ピンク	—	枚
—	230248	—	87 × 120	ピンク	—	枚
—	230249	—	120 × 120	ピンク	—	枚

●素材：撥水生地 (SMS 不織布)、ポリプロピレン

インナーラップ (デクステックスⅡ)

- ♥ 柔らかさ、強度、ドレープ性に優れた多目的ラップ
- ♥ 被滅菌物の包装用

品コード		種類	規格 (単位 :cm)		単位	
単品	組込				単品	組込
44022	—	デクステックスⅡ CSR90	90 × 90	グリーン	枚	—

●素材：撥水生地 (バルブ・ポリエステル不織布) ●撥アルコール性

●耐重量目安：約 7kg (※二重包装にして使用した場合であり、保証値ではありません)

インナーラップ (デクステックスⅢ)

- ♥ 重量物・手術用大型セット用ラップ
- ♥ 重量被滅菌物の包装用

品コード		種類	規格 (単位 :cm)		単位	
単品	組込				単品	組込
44070	—	デクステックスⅢ CSR90	90 × 90	ブルー	枚	—

●素材：撥水生地 (バルブ・ポリエステル不織布) ●撥アルコール性

●耐重量目安：約 10kg (※二重包装にして使用した場合であり、保証値ではありません)



OW レギンスカバー

- ♥ 分娩時の脚部カバー
- ♥ 汚染防止、感染防止に

品コード		種類	規格 (単位 :cm)			特徴	タイプ	単位	
単品	組込		幅	長さ	紐幅			単品	組込
45035	290600	#712 30 × 90	30 × 86	縫い 56	ピンク	スタンダードタイプ ヒモ式	①	袋 足	
45086	291249	#1112 30 × 90	30 × 86	縫い 56	ブルー	スタンダードタイプ ヒモ式	①	袋 足	
—	291236	#712 30 × 90 リブタイプ	30 × 90	ピンク		リブ式	②	— 足	
45039	290634	#712 30 × 90 ゴムタイプ	30 × 86	縫い 56	ピンク	ゴム式	③	袋 足	
45040	290625	#712 45 × 100 ヌイ 60	45 × 100	縫い 60 折り返し 10	ピンク	股受けタイプ ヒモ式	④	袋 足	
45041	290626	#712 45 × 100 ヌイ 15	45 × 100	縫い 15 折り返し 10	ピンク	踵受けタイプ ヒモ式	④	袋 足	
45087	291250	#1112 45 × 100 ヌイ 60	45 × 100	縫い 60 折り返し 10	ブルー	股受けタイプ ヒモ式	④	袋 足	
45094	291251	#1112 45 × 100 ヌイ 15	45 × 100	縫い 15 折り返し 10	ブルー	踵受けタイプ ヒモ式	④	袋 足	
—	291204	#712 60 × 120	60 × 120	縫い 25	ピンク	LDR 対応 ヒモ式	④	— 足	
45042	290635	#712 60 × 106	60 × 106	縫い 20	ピンク	LDR 対応 ヒモなし	⑤	袋 足	

●素材：撥水生地 (SMS 不織布)、ポリプロピレン [リブタイプ] リブ部分：コットン・スパンデックス ●ラテックスフリー



< #912 45 × 100 ヌイ 15 >



< #912 45 × 100 ヌイ 35 >

品コード		種類	規格 (単位 :cm)			特徴	単位	
単品	組込		幅	長さ	紐幅		単品	組込
45084	541377	#912 45 × 100 ヌイ 15	45 × 100	縫い 15 折り返し 10	ブルー	踵受けタイプ ヒモ式	袋 足	
45085	541378	#912 45 × 100 ヌイ 35	45 × 100	縫い 35 折り返し 10	ブルー	スタンダードタイプ ヒモ式	袋 足	

●素材：撥水 / 防水 / 撥水生地 (SFS 不織布)、ポリプロピレン、ポリエチレン

ネラトンカテーテル

♥ 分娩前の妊産婦への導尿に
※個包装（滅菌済）での組み込みになります

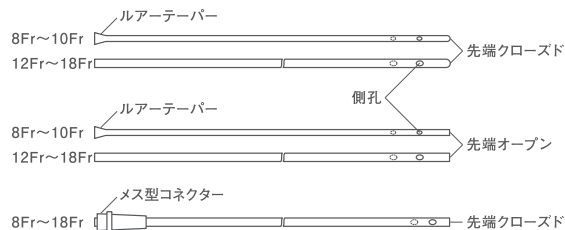

品コード		種類	規格	外径	シャフト長	先端状態	側孔数	接続口	単位	
単品	組込								単品	組込
83236	—	NNT-083 ニプロ	8Fr	2.67mm	33cm	オープン	2	ルアーテーパ	本	—
83162	—	NNT-103 ニプロ	10Fr	3.33mm	33cm	オープン	2	ルアーテーパ	本	—
83240	—	NNT-123 ニプロ	12Fr	4.0mm	33cm	オープン	2	ルアーテーパ	本	—
83163	—	NNT-082 ニプロ	8Fr	2.67mm	33cm	クローズド	2	ルアーテーパ	本	—
83237	—	NNT-102 ニプロ	10Fr	3.33mm	33cm	クローズド	2	ルアーテーパ	本	—
83243	—	NNT-122 ニプロ	12Fr	4.0mm	33cm	クローズド	2	ルアーテーパ	本	—
83241	—	NNT-142 ニプロ	14Fr	4.67mm	33cm	クローズド	2	ルアーテーパ	本	—
83159	—	NNT-082C ニプロ	8Fr	2.67mm	40cm ※	クローズド	2	コネクタ (ライトブルー)	本	—
83238	—	NNT-102C ニプロ	10Fr	3.33mm	40cm ※	クローズド	2	コネクタ (ブラック)	本	—
83239	—	NNT-122C ニプロ	12Fr	4.0mm	40cm ※	クローズド	2	コネクタ (ホワイト)	本	—
83242	—	NNT-142C ニプロ	14Fr	4.67mm	40cm ※	クローズド	2	コネクタ (グリーン)	本	—

●一般医療機器 (クラスⅡ)

※コネクタ部 3cm を含む

羊水吸引カテーテル

♥ 新生児の羊水吸引に



品コード		種類	トラップ容量	チューブ外径		単位	
単品	組込			カテーテル側	吸引チューブ側	単品	組込
—	290518	アトム	20mL	3.33mm(10Fr)	4.0mm(12Fr)	—	ケ

●一般医療機器 (クラスⅡ)

吸引カテーテル

♥ 新生児の羊水吸引に
※個包装（滅菌済）での組み込みになります



デーリーチップ™型 (先端開、側孔2ヶ)

エアロフロー™チップ型

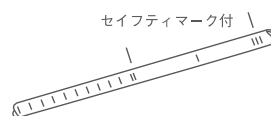
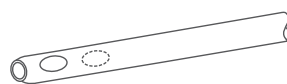

エアロフロー™チップ

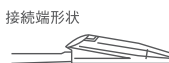

バキュームブレーカー™

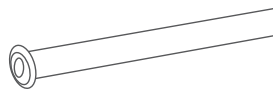

タッチトロール™コネクタ・ルアー共用コネクタ

● アーガイル™ サクションカテーテル (デーリーチップ™ 型)

品コード 組込	種類	接続部	Fr サイズ	外径	シャフト長	先端状態	カラーコード	単位 単品
290847	8F 2530-08-M	バキュームブレーカー付	8Fr	2.7mm	40cm	先端開 側孔 2ヶ	薄青	本
290848	8F 2530-08-MT	バキュームブレーカー付	8Fr	2.7mm	40cm	先端開 側孔 2ヶ	薄青	本
290849	10F 2530-10	バキュームブレーカー付	10Fr	3.3mm	55cm	先端開 側孔 2ヶ	黒	本
290850	10F 2530-10-T	バキュームブレーカー付	10Fr	3.3mm	50cm	先端開 側孔 2ヶ	黒	本
290851	12F 2530-12	バキュームブレーカー付	12Fr	4.0mm	55cm	先端開 側孔 2ヶ	白	本
290852	12F 2530-12-T	バキュームブレーカー付	12Fr	4.0mm	50cm	先端開 側孔 2ヶ	白	本
290743	10F 2532-10	チップトロール付	10Fr	3.3mm	56cm	先端開 側孔 2ヶ	—	本
290853	8F 2533-08M42	タッチトロールコネクタ・ルアー共用コネクタ付	8Fr	2.7mm	41cm	先端開 側孔 2ヶ	薄青	本
290854	10F 2533-1040	タッチトロールコネクタ・ルアー共用コネクタ付	10Fr	3.3mm	40cm	先端開 側孔 2ヶ	黒	本
290855	10F 2533-1057	タッチトロールコネクタ・ルアー共用コネクタ付	10Fr	3.3mm	55cm	先端開 側孔 2ヶ	黒	本
290856	12F 2533-1240	タッチトロールコネクタ・ルアー共用コネクタ付	12Fr	4.0mm	40cm	先端開 側孔 2ヶ	白	本
290857	12F 2533-1257	タッチトロールコネクタ・ルアー共用コネクタ付	12Fr	4.0mm	55cm	先端開 側孔 2ヶ	白	本

●一般医療機器 (クラスII)

● アーガイル™ サクションカテーテル (エアロフロー™ チップ型)

品コード 組込	種類	接続部	Fr サイズ	外径	シャフト長	先端状態	カラーコード	単位 単品
290709	5F 2550-05M35	バキュームブレーカー付	5Fr	1.7mm	30cm	先端リングタイプ	灰	本
290710	5F 2550-05M45	バキュームブレーカー付	5Fr	1.7mm	40cm	先端リングタイプ	灰	本
290711	6F 2550-06M35	バキュームブレーカー付	6Fr	2.0mm	30cm	先端リングタイプ	薄緑	本
290712	6F 2550-06M45	バキュームブレーカー付	6Fr	2.0mm	40cm	先端リングタイプ	薄緑	本
290713	6.5F 2550-65M35	バキュームブレーカー付	6.5Fr	2.2mm	30cm	先端リングタイプ	黄緑	本
290714	6.5F 2550-65M45	バキュームブレーカー付	6.5Fr	2.2mm	40cm	先端リングタイプ	黄緑	本
290672	8F 2550-08M45	バキュームブレーカー付	8Fr	2.7mm	40cm	先端リングタイプ	薄青	本
290715	10F 2550-10	バキュームブレーカー付	10Fr	3.3mm	55cm	先端リングタイプ	黒	本
290716	10F 2550-10-S	バキュームブレーカー付	10Fr	3.3mm	34cm	先端リングタイプ	黒	本
290717	12F 2550-12	バキュームブレーカー付	12Fr	4.0mm	55cm	先端リングタイプ	白	本
290718	12F 2550-12-S	バキュームブレーカー付	12Fr	4.0mm	34cm	先端リングタイプ	白	本
290719	14F 2550-14	バキュームブレーカー付	14Fr	4.7mm	55cm	先端リングタイプ	緑	本
290840	5F 2553-05M35	タッチトロールコネクタ・ルアー共用コネクタ付	5Fr	1.7mm	34cm	先端リングタイプ	灰	本
290841	6.5F 2553-65M35	タッチトロールコネクタ・ルアー共用コネクタ付	6.5Fr	2.2mm	34cm	先端リングタイプ	黄緑	本
290842	6.5F 2553-65M45	タッチトロールコネクタ・ルアー共用コネクタ付	6.5Fr	2.2mm	44cm	先端リングタイプ	黄緑	本
290843	8F 2553-08M35	タッチトロールコネクタ・ルアー共用コネクタ付	8Fr	2.7mm	34cm	先端リングタイプ	薄青	本
290734	8F 2553-08M45	タッチトロールコネクタ・ルアー共用コネクタ付	8Fr	2.7mm	44cm	先端リングタイプ	薄青	本
290844	10F 2553-1057	タッチトロールコネクタ・ルアー共用コネクタ付	10Fr	3.3mm	55cm	先端リングタイプ	黒	本
290845	12F 2553-1257	タッチトロールコネクタ・ルアー共用コネクタ付	12Fr	4.0mm	55cm	先端リングタイプ	白	本
290846	14F 2553-1457	タッチトロールコネクタ・ルアー共用コネクタ付	14Fr	4.7mm	55cm	先端リングタイプ	緑	本

●一般医療機器 (クラスII)

● アーガイル™ サクションカテーテル コレクショントラップ付

品コード 組込	種類	接続部	Fr サイズ	外径	シャフト長	先端状態	カラーコード	単位 単品
290720	5F 2582-05	バキュームブレーカー付	5Fr	1.7mm	10mL	スピッツタイプ	灰	本
290721	6.5F 2530-65CTF	バキュームブレーカー付	6.5Fr	2.0mm	20mL	平底タイプ	黄緑	本
290722	6.5F 2530-65CTS	バキュームブレーカー付	6.5Fr	2.0mm	10mL	スピッツタイプ	黄緑	本
290673	12F 2580-12	バキュームブレーカー付	12Fr	4.0mm	20mL	平底タイプ	白	本
290723	12F 2582-12	バキュームブレーカー付	12Fr	4.0mm	10mL	スピッツタイプ	白	本

●一般医療機器 (クラスII)

"アーガイル"、"デーリーチップ"、"バキュームブレーカー"、"タッチトロール"、"エアロフロー"は Covidien company の商標です

コネクティングチューブ

♥ カテーテルの延長、チューブの連結に
※個包装（滅菌済）での組み込みになります

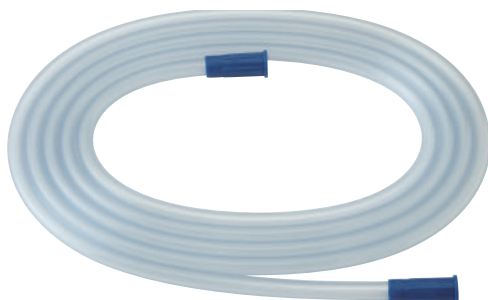

<コネクティングチューブ シュアグリップ>

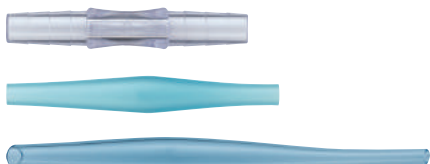

<コネクター>



<注射器>



<押しシブルー>



<針なし>



<針なしロック付>

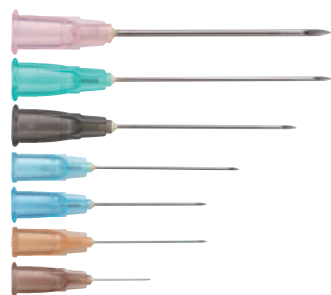

品コード	種類	直線部外径	接続部最大径	全長	形状	単位
組込						組込
290750	NCT-F0-18 ニプロ	9.6mm	10～20mm	182cm	Fタイプ	本
290751	NCT-T0-18 ニプロ	9.6mm	10～20mm	182cm	Tタイプ	本

●一般医療機器（クラスⅠ）

コネクティングチューブ シュアグリップ

品コード	種類	内径	長さ	単位
組込				組込
290752	301515	5.0mm	180cm	本
290753	301523	5.0mm	310cm	本
290754	301531	5.0mm	370cm	本
290755	301606	6.0mm	180cm	本
290756	301614	6.0mm	310cm	本
290757	301705	7.0mm	180cm	本
290758	301713	7.0mm	310cm	本
290759	301721	7.0mm	370cm	本

●一般医療機器（クラスⅠ） ●ストレートコネクター有

チュービングコネクター

品コード	種類	タイプ	適合チューブ内径	単位
組込				組込
290760	2702	シムスコネクター	3.5mm～9.4mm	本
290761	2710	5-1 コネクター	6.0mm～10.0mm	本
290762	5514	5-1 ルアー型	5.0mm～7.3mm	本

●一般医療機器（クラスⅠ）

コネクター（接続管）

品コード	種類	サイズ	コネクター内径	適合カテーテルロック	単位
組込					組込
290763	5230-06	6mm×6mm	6.0mm	2.7mm(8Fr)～6.0mm(18Fr)	本
290764	5230-08	8mm×8mm	7.7mm	—	本
290765	5230-10	10mm×10mm	9.2mm	6.7mm(20Fr)～10.7mm(32Fr)	本

●一般医療機器（クラスⅠ）

注射器

品コード	種類	容量	単位
組込			組込
290798	1mL ツベルクリン用針なし ニプロ	1mL	ケ
290813	1mL ST 針なし ニプロ	1mL	ケ
290567	2.5mL 針なし ニプロ	2.5mL	ケ
290677	5mL 針なし ニプロ	5mL	ケ
290516	10mL 針なし ニプロ	10mL	ケ
291033	10mL 針なし（押しシブルー） ニプロ	10mL	ケ
290789	10mL 針なし（押しシグリーン） ニプロ	10mL	ケ
291206	10mL 針なしロック付 ニプロ	10mL	ケ
290517	20mL 針なし ニプロ	20mL	ケ

●一般医療機器（クラスⅠ）

注射針

品コード	種類	針基色	刃先	針の太さ	針の長さ	単位
組込						組込
290514	18G×11/2RB ニプロ	ピンク	レギュラーベベル	1.2mm	38mm	本
290690	21G×11/2RB ニプロ	グリーン	レギュラーベベル	0.7mm	38mm	本
290519	22G×11/4RB ニプロ	ブラック	レギュラーベベル	0.7mm	32mm	本
290796	23G×1RB ニプロ	ブルー	レギュラーベベル	0.6mm	25mm	本
290515	23G×11/4RB ニプロ	ブルー	レギュラーベベル	0.6mm	32mm	本
290797	25G×1RB ニプロ	オレンジ	レギュラーベベル	0.5mm	25mm	本
290823	26G×1/2SB ニプロ	ブラウン	ショートベベル	0.45mm	13mm	本

●一般医療機器（クラスⅡ）

医療機器

臍帯クランプ

♡ 臍帯結さつに



<開いた状態>

<閉じた状態>

品コード		種類	規格	単位	
単品	組込			単品	組込
60121	—	—	ポリアセタール製	ケ	—

●一般医療機器 (クラスⅡ)

医療機器

鉗子



<アメジスト鉗子>

<アメジスト持針器>

● アメジスト鉗子

品コード		種類	規格 (単位 :cm)	単位	
組込	単品			組込	単品
560230	FRP14.5	FRP14.5	鉗子の長さ : 14.5	ペアン	個
560231	FRK14.5	FRK14.5	鉗子の長さ : 14.5	コッヘル	個
560259	FRK18	FRK18	鉗子の長さ : 18	コッヘル	個

●ステンレス ●一般医療機器 (クラスⅠ)

● アメジスト持針器

品コード		種類	規格 (単位 :cm)	単位	
組込	単品			組込	単品
560236	FRH18	FRH18	持針器の長さ : 18	—	個

●ステンレス ●一般医療機器 (クラスⅠ)

● クレンメ

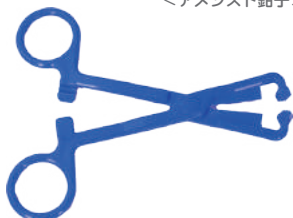

<プラスチック布クレンメ>

品コード		種類	規格 (単位 :cm)	単位	
単品	組込			単品	組込
—	290820	プラスチック消毒クレンメ	クレンメの長さ : 18.5	綿球鉗子	— 個
—	290821	プラスチック布クレンメ	クレンメの長さ : 12.7	布鉗子	— 個

●素材 : [290820] ナイロン・アルミニウム (留め具) [290821] ナイロン (本体・留め具)

医療機器

✂ 剪刀



品コード		種類	規格 (単位 :cm)	単位	
単品	組込			単品	組込
—	290707	13CM Q12-03	はさみの長さ : 13	—	個
—	560177	アメジスト剪刀 AMS13	はさみの長さ : 13	掴み部分 ABS 樹脂 (グリーン)	— 個

●素材 : ステンレス ●一般医療機器 (クラスⅠ)

医療機器

✂ 鑷子

※ 560235 のみ

● アメジスト鑷子

品コード		種類	規格 (単位 :cm)	単位	
単品	組込			単品	組込
—	560235	FR13	鑷子の長さ : 13	鉤あり	— 本

●素材 : ステンレス ●一般医療機器 (クラスⅠ)

● ピンセット

品コード		種類	規格 (単位 :cm)	単位	
単品	組込			単品	組込
—	290818	プラスチック	ピンセットの長さ : 17.8	—	個
—	92001	ディスポピンセット 15cm	ピンセットの長さ : 15	—	本
—	92370	ディスポピンセット 23cm	ピンセットの長さ : 23	—	本

●素材 : ポリプロピレン

医療機器

✂ イヤーシリンジ Z



品コード		種類	規格 (単位 :cm)	単位	
単品	組込			単品	組込
44290	290774	30mL ブルー	—	袋	個
44291	290775	60mL ブルー	—	袋	個

●素材 : ポリ塩化ビニル (PVC) ●一般医療機器 (クラスⅠ)

医療機器

ガーゼ

大腿部清拭、陰部消毒、肛門保護、会陰保護、新生児拭きに

※患部ガーゼ除く



品コード		種類	規格 (単位:cm)		単位	
単品	組込		単品	組込	単品	組込
—	513126	尺角ガーゼ	4折	30×30 4折 ※10枚単位	—	組
—	510154		8折並	30×30 8折(並) ※10枚単位	—	組
—	210018		7折#1	30×30 7折	—	枚
—	210017		星折#1	30×30 星折	—	枚

●一般医療機器 (クラスI)



品コード		種類	規格 (単位:cm)		単位	
単品	組込		単品	組込	単品	組込
11006	—	患部ガーゼ	#0 30×30 4重	30×30 4重 ハンカチガーゼ	枚	—
11005	—		#1 30×30 2P	30×30 2重 1本ひも付ガーゼ	枚	—
11018	—		#1 30×30 4P	30×30 4重 1本ひも付ガーゼ	枚	—

●縁取り: オーバーロック

<アブドミナルX>

品コード		種類	規格 (単位:cm)		単位	
単品	組込		単品	組込	単品	組込
11076	210101	アブドミナルX	#1	45×45 (伸長時) 4プライ 重量: 約22g/枚	袋	枚
13841	—	カウントガーゼX	5枚組	30×30	包	—
13203	510256	アメディーゼX	2折	30×30 2折 ※10枚単位 (組込)	包	組
13206	513172		4折	30×30 4折 ※10枚単位 (組込)	包	組
13148	—		7折	30×30 7折	箱	—

●×線造影糸入 (ブルー) ●無蛍光 ●一般医療機器 (クラスI)

不織布ガーゼ

ソフトで吸収性に優れた多目的な不織布ガーゼ

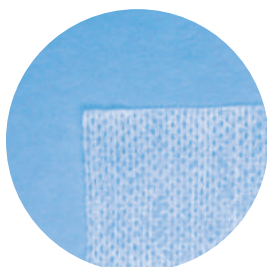

<ワンウェイガーゼα>

品コード		種類	規格 (単位:cm)		単位	
単品	組込		単品	組込	単品	組込
16069	541515	ワンウェイガーゼα	1502	30×30 4折	袋	枚
16168	541517		1302 200イリ #1	25×25 4折	袋	枚

医療機器

脱脂綿

大腿部清拭、陰部消毒、肛門保護、会陰保護、新生児拭きに

脱脂綿を不織布シート (コットン100%) でサンド。毛羽立ちにくく、繊維残り防止に



※50枚単位でお願いします

品コード		種類	規格 (単位:cm)		単位	
単品	組込		単品	組込	単品	組込
218	200000	アルファパッド	8×16	カット綿 8×16	袋	枚
—	200004		8×8	カット綿 8×8	—	枚

●一般医療機器 (クラスI)

医療機器

綿球

消毒用として



品コード		種類	規格 (単位:cm)		単位	
単品	組込		単品	組込	単品	組込
1014	201001	#14		φ1.4	袋	ヶ
1020	201011	#20		φ2.0	袋	ヶ
1025	201002	#25		φ2.5	袋	ヶ
1030	201012	#30		φ3.0	袋	ヶ
1040	201013	#40		φ4.0	袋	ヶ

●一般医療機器 (クラスI)

リントレス綿球

毛羽立ちを抑えたリントレスタイプの綿球

品コード		種類	規格 (単位:cm)		単位	
単品	組込		単品	組込	単品	組込
1918	500095	#10		φ1.0	袋	ヶ
1922	500096	#14		φ1.4	袋	ヶ
1929	500097	#20		φ2.0	袋	ヶ
1943	500098	#25		φ2.5	袋	ヶ
1946	500099	#30		φ3.0	袋	ヶ
1961	500100	#40		φ4.0	袋	ヶ

●リントレスタイプ ●一般医療機器 (クラスI)

角が丸いので肌を傷つけにくい仕様

膿盆・トレー

♥ 胎盤や使用済みのガーゼ入れに、導尿受けに



● 膿盆

品コード		種類	規格 (単位:cm)	単位	
単品	組込			単品	組込
44690	—	N-1500	1,500mL	32.5 × 19 × 6	ケ —
—	290665	720mL	720mL	24.7 × 10 × 4.9 色:グリーン 目盛付	ケ

● 素材: ポリプロピレン

● OW トレー

品コード		種類	規格 (単位:cm)	単位	
単品	組込			単品	組込
44296	—	21 × 13 × 3	21 × 13 × 3	ケ	—
44297	—	29 × 18 × 3	29 × 18 × 3	ケ	—

● 素材: ポリプロピレン

● ディスポトレー

品コード		種類	規格 (単位:cm)	単位	
単品	組込			単品	組込
82479	81510	DT-1	16.5 × 12 × 3	箱	ケ
81133	81511	DT-2	21 × 13 × 3	箱	ケ
81134	81515	DT-3	28.5 × 18 × 3	箱	ケ

● 素材: 紙

メジャー

- ♥ ユボ® 製 (ポリプロピレン樹脂が主原料の合成紙) のディスポーザブルメジャー
- ♥ 一般的な紙とはちがう構造のため、肌に触れても肌を傷つけにくく安心
- ♥ 耐久性に優れているため、引っ張り、折り曲げ、些細な衝撃では破れにくい仕様
＜用途例＞
- ♥ ハードタイプ: 胎盤測定に ※胎盤に刺して計測できるように厚みがあります
- ♥ ソフトタイプ: 新生児測定 (身長・頭囲・胸囲)、妊婦検診の腹囲測定に

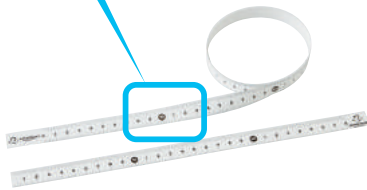
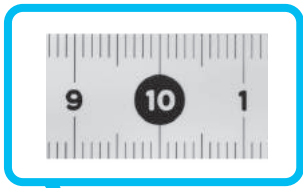

品コード		種類	規格 (単位:cm)	タイプ	単位	
単品	組込				単品	組込
—	290927	H30	全長 30	ハードタイプ	—	本
—	560227	60 2折	全長 60 2つ折	ソフトタイプ	—	本
—	290926	130	全長 130	ソフトタイプ	—	本

● 素材: ポリプロピレン ● 無蛍光 ● ラテックスフリー

※ユボ® は株式会社ユボ・コーポレーションの登録商標です

カップ

♥ 消毒時の薬液入れに



＜洗浄カップ＞

品コード		種類	規格	素材	単位	
単品	組込				単品	組込
84601	—	中 95cc	95cc (mL)	ポリプロピレン	ケ	—
84600	—	大 195cc	195cc (mL)	ポリプロピレン	ケ	—
84603	—	特大 430cc	430cc (mL)	ハイインパクトポリスチレン	ケ	—
92576	—	検尿カップ	500cc	500cc (mL) メジャーカップ	紙	ケ —
—	290351	計量カップ	300mL	300mL 色:乳白	ポリプロピレン	ケ —
—	290831		500mL	500mL 色:透明	ポリスチレン	個 —

エナ袋

♥ 汚物入れに



品コード		種類	規格 (単位:cm)	単位	
単品	組込			単品	組込
60170	—	黒 紐付	40 × 40 色:黒 紐付	枚	—
—	290551	透明	65 × 80 色:透明	—	枚
—	290559	黒	65 × 80 色:黒	—	枚

● 素材: ポリエチレン

♡ 帝王切開に対応できる製品をご紹介します

メインシート (ドレープ)

- ♡ スクリーンと一体型 (ウイング型) により、スピーディーなドレーピング
- ♡ 一体化したパウチとメインシートで、血液・羊水・体液・生理食塩水の集液・排液が容易に
- ♡ 高吸収不織布 (開窓部周辺) が、パウチの外に飛散した液体の流落を防止
- ♡ パウチは透明のため、ガーゼや器具が落下した際も識別しやすい

● OW メインシートキット

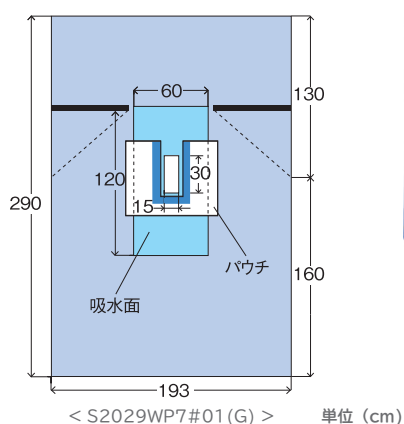
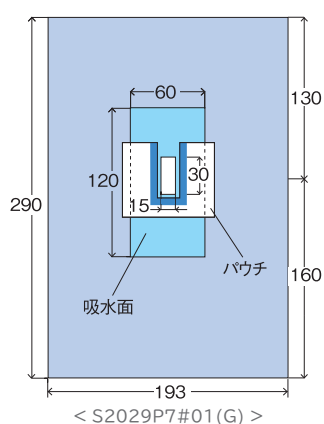

品コード		種類	規格 (単位 :cm)	単位	
単品	組込			単品	組込
41297	230403	S2029P7#01(G)	メインシート 193 × 290 角穴 15 × 30 (上部) パウチ付 (排水口外径φ 1.0 (閉口)) オフテープ 7 × 40 4 枚入 (※ 230403・230402 は無し)	—	セット —
41301	230402	S2029WP7#01(G)		ウイング型	セット —

●素材：撥水生地 (SMS 不織布)、ポリプロピレン ●色：ブルー ●閉脚型

● OW メインシート

- ♡ ノンスリップ付きで器具置きとしても使用可能
- ♡ 穴まわりは裏テープ付き

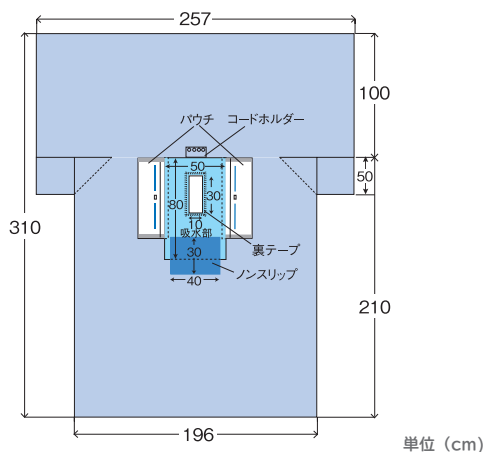

品コード		種類	規格 (単位 :cm)	単位	
単品	組込			単品	組込
41284	230329	S2631WSP#100	257 × 310 ウイング型 角穴 10 × 30 サイドパウチ付 ノンスリップ付	袋	枚

●素材：撥水生地 (SMS 不織布)、ポリプロピレン ●色：ブルー ●閉脚型

分娩キット 帝王切開 (カイザー)

- ♥ 羊水・血液等を 360 度パウチで集液可能
- ♥ 三角穴形状で、縦切開・横切開どちらにも対応

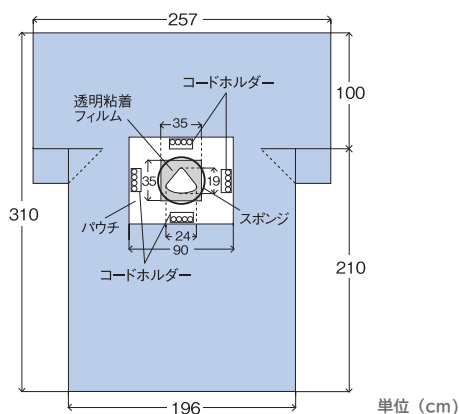

< S2631WP#01 >

品コード		種類	規格 (単位 :cm)	素材	単位	
単品	組込				単品	組込
41512	230502	S2631WP#01 (G)	257 × 310 ウイング型 三角穴 19 × 24 (上部) パウチ付	撥水生地 (SMS 不織布)、ポリプロピレン	袋	枚
41348	230191	K2631WP#01			吸水 / 防水生地 (PP 不織布 / PE フィルム)	袋

●色：ブルー ●閉脚型

- ♥ 立体設計の集液パウチで血液・体液・生理食塩水等の漏れを防止
- ♥ スライドセパレーター付きでセッティングの時間を短縮
- ♥ ドレープ (メインシート) をスクリーンと一体化 (ウイング型)、ドレーピングをスピーディーに
- ♥ 角穴形状で、縦切開・横切開どちらにも対応
- ♥ 開窓部の位置調整後にセッティングが可能なため、貼り直す手間を軽減

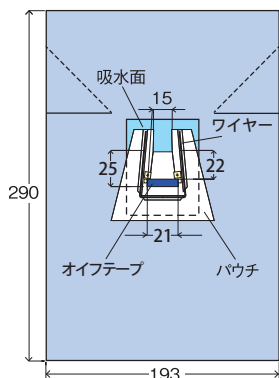

品コード		種類	規格 (単位 :cm)	単位	
単品	組込			単品	組込
41392	230476	S2029WP # 01 (G)	193 × 290 ウイング型 角穴 (台形型) 15 × 25 × 21 パウチ付	袋	枚

●素材：撥水生地 (SMS 不織布)、ポリプロピレン ●色：ブルー ●閉脚型

帝王切開キット

EOG
滅菌



帝王切開用
ドレープとして

OW メインシート
S2029SWP#01 ... 1枚



ベビー受け
として

素材：コットン不織布

OW ベビータオル
100×100 ... 1枚



包材 (インナーラップ)
器械台シート
として

OW 吸水防水シート #1114
100×120 ... 1枚

品コード		種類	規格 (単位 :cm)	単位	
単品	組込			単品	組込
65469	—	#01 (G)	OW メインシート S2029SWP#01 1枚 OW ベビータオル 100 × 100 シロ #1 1枚 OW 吸水防水シート #1114 100 × 120 1枚	セット	—

●ラテックスフリー

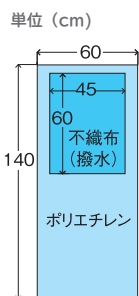

カバーアイテム

♥ 器械盤に当たる部分は撥水不織布でカバーし、手術器械の滑りを防止

● OW メイヨスタンドカバー

品コード		種類	規格 (単位 :cm)	単位	
単品	組込			単品	組込
44703	230105	#16	60 × 140	折り返し13	袋 枚

●素材：ポリエチレン・【メイヨ台上面】 撥水生地 (パルプ不織布)

● OW 器械台カバー

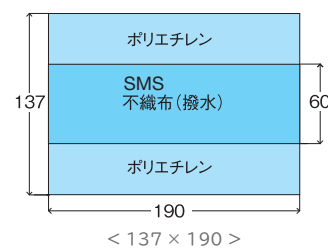
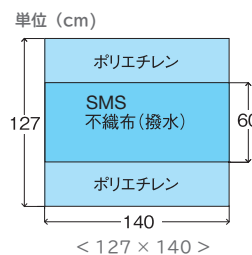

品コード		種類	規格 (単位 :cm)	単位	
単品	組込			単品	組込
44060	230123	127 × 140	127 × 140	仮固定用テープ付	袋 枚
44080	230122	137 × 190	137 × 190	仮固定用テープ付	袋 枚

●素材：ポリエチレン・【器械台上面】 撥水生地 (SMS不織布)、ポリプロピレン

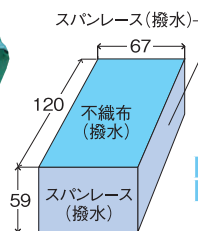

< 120 × 67 × 59 >

品コード		種類	規格 (単位 :cm)	単位	
単品	組込			単品	組込
44015	541288	120 × 67 × 59	120 × 67 × 59		袋 枚

●素材：【側面】 撥水生地 (スパンレース不織布)、パルプ、ポリエステル
【器械台上面】 撥水生地 (不織布)、パルプ、ポリエステル

保育器カバー

- ♥ 早産児の状況に合わせ、開閉具合によって照度を可変できる保育器カバー
- ♥ 真ん中のスリット (切り込み) で4パターンの使い方が可能 ①全部カバーした状態 ②③左・右を開けた状態 ④カバー全体をめくった状態
- ♥ 落下防止用の特殊な吸着粘着シート付き (裏面2箇所)
- ♥ 遮光性を持たせたSMS生地で十分に光を遮断
- ♥ カバーにお母さんが赤ちゃんに向けて応援メッセージを書き込み可能

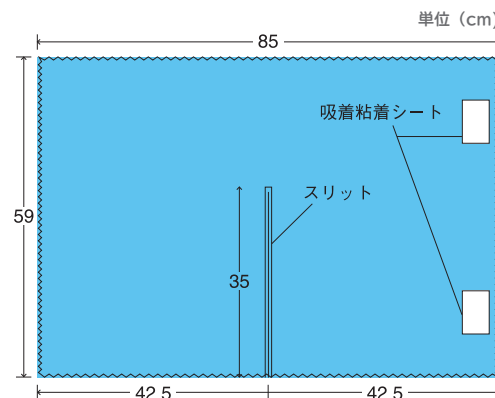

● 光カバー心®

品コード		種類	規格 (単位 :cm)	単位	
単品	組込			単品	組込
43432	—	—	59 × 85	遮断性SMS使用 スリット入	枚 —



●素材：撥水生地 (SMS不織布)、ポリプロピレン ●無蛍光 ●ラテックスフリー

※光カバー心® は大衛株式会社の登録商標です

薬機法製品一覧

薬事分類	一般的名称	JMDN コード	販売名	製品名	掲載 ページ	
医薬部外品	-	-	アメジストファミレ清浄綿	アメジストファミレ清浄綿	マタニティ P.21	
化粧品 化粧水類	-	-	アメジストクレンジングコットン	クレンジングコットン	マタニティ P.21	
	-	-	アメジストベビーアイコットン	アメジストベビーアイコットン	マタニティ P.21	
	-	-	アメジストやわらかタオルP	やわらかタオルベビーローション入	マタニティ P.23	
	-	-	やわらかタオル	やわらかタオル フタ付	マタニティ P.23	
一般 医療機器	単回使用汎用 サージカルドレープ	35531000	滅菌ワンウェイドレープK	ワンウェイオイフ(※滅菌品)	分娩キット P.37	
	吸引チューブ	16779000	ニプロコネクティング チューブ コネクティングチューブ・シユアグリップタイプ	コネクティングチューブ コネクティングチューブシユアグリップ	分娩キット P.41	
	カテーテルコネクタ	32339000	チュービング コネクター	チュービングコネクター	分娩キット P.41	
	汎用注射筒	13929001	ニプロシリンジ(針なし)	注射器	分娩キット P.41	
	鉗子	10861001	アメジスト鉗子A	アメジスト鉗子	分娩キット P.42	
	持針器	12726010	アメジスト持針器A	アメジスト持針器	分娩キット P.42	
	ピンセット	35079001	アメジストピンセットA	アメジスト撮子	分娩キット P.42	
	はさみ	35325001	アメジスト医療用剪刀A	アメジスト剪刀	分娩キット P.42	
	手動式生体用洗浄器	34630000	アメジストイヤーシリンジZ	イヤーシリンジ	分娩キット P.42	
	医療ガーゼ	13700000	滅菌アメディーゼ アメディーゼ	尺角ガーゼ	分娩キット P.43	
	X線造影材入り スポンジ	13705000	滅菌アメディーゼX患部ガーゼ アメディーゼX患部ガーゼ	アブドミナルX	分娩キット P.43	
	X線造影材入り ガーゼ	32374000	滅菌10カウントガーゼX 10カウントガーゼX	カウントガーゼX	分娩キット P.43	
			滅菌アメディーゼX アメディーゼX	アメディーゼX	分娩キット P.43	
	医療用不織布	34655000	ワンウェイガーゼアルファ	ワンウェイガーゼα(※単品)	分娩キット P.43	
	医療脱脂綿	70975000	アルファパッド	アルファパッド	分娩キット P.43	
	コットンボール	11028000	滅菌アルファボール アルファボール	綿球	分娩キット P.43	
			滅菌アルファボールL アルファボールL	綿球L		
	管理 医療機器	分娩時処置用具セット	70978000	ナートキット	分娩キットN 災害時用 分娩キットN(オーダーメイド品)	マタニティ P.26 分娩キット P.29
		洗浄向け泌尿器用 カテーテル	34930010	ニプロネラトンカテーテル	ネラトンカテーテル	分娩キット P.39
吸引キット		13846000	アトム羊水吸引カテーテル	羊水吸引カテーテル	分娩キット P.39	
			サクシオン カテーテル コレクション トラップ付	アーガイルサクシオンカテーテル コレクショントラップ付	分娩キット P.40	
気管支吸引用 カテーテル		31249000	アーガイル サクシオン カテーテル	アーガイルサクシオンカテーテル	分娩キット P.40	
単回使用 皮下注射用針		12745002	フローマックス	注射針	分娩キット P.41	
臍帯閉鎖術用 クリップ		32192000	アトム臍帯クランプ	臍帯クランプ	分娩キット P.42	

医薬品・医薬部外品・化粧品および医療機器の定義と分類

分類 (カタログアイコン)	定義
<p>医薬品</p>	<ol style="list-style-type: none"> 1. 日本薬局方（国が定めた医薬品の規格書）に収められているもの 2. 人または動物の疾病の診断、治療または予防に使用されることが目的とされているものであって、機械器具等でないもの（医薬部外品を除く） 3. 人または動物の疾病の身体構造または機能に影響を及ぼすことが目的とされているものであって、機械器具等でないもの（医薬部外品および化粧品を除く）
<p>医薬部外品</p> <p></p>	<p>次に掲げるものであって、人体に対する作用が緩和なもの</p> <ol style="list-style-type: none"> 1. 次のイからハの目的で使用されるものであって、機械器具等でないもの <ul style="list-style-type: none"> イ 吐き気その他の不快感または口臭もしくは体臭の防止 ロ あせも、ただれ等の防止 ハ 脱毛の防止、育毛または除毛 2. ねずみ、ハエ、蚊、ノミなどの防除のために使用されるものであって、機械器具でないもの 3. 上記「医薬品の定義」2または3のうち、厚生労働大臣が指定するもの <p>・医薬品の中で、作用が緩和で安全性が高いものについては医薬部外品に移行したものです。最近では規制緩和措置により、平成11年（新指定医薬部外品）と平成16年（新範囲医薬部外品）に移行が実施されました。</p>
<p>化粧品 (化粧水類)</p> <p></p>	<ol style="list-style-type: none"> 1. 人の身体を清潔にするもの 2. 人の身体を美化し、魅力を増し、容貌を変えるもの 3. 人の皮膚もしくは毛髪を健やかに保つもの
<p>医療機器</p> <p></p>	<p>人もしくは動物の疾病の診断、治療もしくは予防に使用されること、または人もしくは動物の身体の構造もしくは機能に影響を及ぼすことが目的とされている機械器具等（再生医療等製品を除く）であって、政令で定めるもの</p>

* 「医薬品、医療機器等の品質有効性及び安全性の確保等に関する法律（昭和35年 法律第145号） 第2条」から引用

● 医薬品の分類

- ♥ 医療用医薬品は原則として、医師の診断によって処方される薬で、処方箋がなければ受けとることができません
- ♥ OTC 医薬品は処方箋がなくても、薬局・ドラッグストアなどで薬剤師等のアドバイスのもと自らの判断で選んで購入できます
- ♥ OTC は、英語の“Over the Counter”の略で、カウンター越しに販売できる医薬品という意味です
- ♥ OTC 医薬品には「要指導医薬品」と「一般用医薬品」に分けられます
- ♥ 要指導医薬品は、初めて OTC 医薬品として販売されるなど、十分な注意が必要なもののことで、購入時には薬剤師から書面で説明を受けなくてはなりません。また、原則的に本人以外はたとえ家族でも購入できないなど、厳しく管理されています

※一般用医薬品は使用目的およびリスクの強さにより以下のとおり分類されています

分類	定義
第1類医薬品	一般用医薬品としての使用経験が少ないものや、副作用、相互作用などの項目で安全性上、特に注意を要する薬です。
第2類医薬品	副作用、相互作用などの項目で安全性上、注意を要する薬です。またこの中で、特に注意を要するものが「指定第2類医薬品」です。
第3類医薬品	副作用、相互作用などの項目で安全性上、多少の注意を要する薬です。

* 「薬事法の一部を改正する法律（平成18年6月14日 法律第69号）」から引用

● 医療機器の分類

※医療機器は使用目的およびリスクの強さにより以下のとおり分類されています

分類	定義
高度管理医療機器 クラスⅣ	患者への侵襲性が高く、不具合が生じた場合、生命の危険に直結する恐れがあるもの
高度管理医療機器 クラスⅢ	不具合が生じた場合、人体へのリスクが比較的高いと考えられるもの
管理医療機器 クラスⅡ	不具合が生じた場合でも人体へのリスクが比較的低いと考えられるもの
一般医療機器 クラスⅠ	不具合が生じた場合でも人体へのリスクが極めて低いと考えられるもの

* 「平成16年7月20日 薬食発第0720022号」及び「平成25年5月10日 薬食発0510第8号」から引用

(2021年3月現在)



アメジストの商品に関するお問い合わせは、
下記の各営業所までご連絡ください。

<input type="checkbox"/>	東 京	〒112-0012 東京都文京区大塚5-3-13ユニゾ小石川アーバンビル3F	TEL.03-5981-7180	FAX.03-5981-7183
<input type="checkbox"/>	札 幌	〒003-0006 北海道札幌市白石区東札幌6条1-2-30 204号	TEL.011-817-3600	FAX.011-817-3601
<input type="checkbox"/>	仙 台	〒980-0011 仙台市青葉区上杉4-6-11上杉イレブンI	TEL.022-225-2745	FAX.022-261-3745
<input type="checkbox"/>	北 関 東	〒112-0012 東京都文京区大塚5-3-13ユニゾ小石川アーバンビル3F	TEL.03-5981-7180	FAX.03-5981-7184
<input type="checkbox"/>	南 関 東	〒112-0012 東京都文京区大塚5-3-13ユニゾ小石川アーバンビル3F	TEL.03-5981-7180	FAX.03-5981-7183
<input type="checkbox"/>	名 古 屋	〒454-0911 名古屋市中川区高畑5-207	TEL.052-369-4110	FAX.052-369-4177
<input type="checkbox"/>	大 阪	〒534-0021 大阪市都島区都島本通2-2-16	TEL.06-6928-7245	FAX.06-6928-8290
<input type="checkbox"/>	学研都市	〒573-0102 大阪府枚方市長尾家具町3-9-6	TEL.072-856-6531	FAX.072-850-1361
<input type="checkbox"/>	広 島	〒732-0068 広島市東区牛田新町2-4-15ヴェルソーヤスタ103号	TEL.082-211-2166	FAX.082-211-2350
<input type="checkbox"/>	福 岡	〒812-0001 福岡市博多区大井2-10-18	TEL.092-622-8415	FAX.092-622-8319
<input type="checkbox"/>	コンシューマ 事業本部	〒454-0911 名古屋市中川区高畑5-207	TEL.052-355-2711	FAX.052-355-2712

Protector of Beautiful Life

アメジスト 大衛 検索
<https://amethyst.co.jp>

